



MANUAL DE INSTRUCCIONES VENTILADOR DE TECHO
MANUAL D'INSTRUCCIONS VENTILADOR DE SOSTRE
INSTRUCTION GUIDE CEILING FAN
106CM – 50W



REF 9703640

Lote/Lot Núm: 140612 Año/Any/Year: 2023
Traducción / Traducció / Translation: Oct. 2023

LEA Y GUARDE ESTAS INSTRUCCIONES
LLEGEIXI I GUARDI AQUESTES INSTRUCCIONS
READ AND SAVE THESE INSTRUCTIONS

ATENCIÓN: EL GANCHO DE SOPORTE PARA TECHO NO ESTA INCLUIDO EN LA COMPRA DE ESTE VENTILADOR

ATENCIÓ: EL GANXO DE SUPORT PER SOSTRE NO ESTÀ INCLÒS A LA COMPRA D'AQUEST VENTILADOR

WARNING: CEILING HOOK HANGER IS NOT INCLUDED IN THIS PRODUCT

SEGURIDAD

Lea todas las instrucciones con cuidado, aunque esté familiarizado con este aparato.

Para reducir el riesgo de incendio, choque eléctrico y / o lesiones, debe tener en cuenta las siguientes precauciones básicas de seguridad:

1. El ventilador debe ser instalado por un electricista cualificado de acuerdo con las normas locales, regionales y estatales de electricidad. Cualquier modificación o adición del circuito eléctrico de la sala donde se instalará el ventilador, debe ser certificado por un eléctrico con autorización administrativa.
2. El ventilador debe estar conectado a un suministro eléctrico de 220-240V CA 50-60Hz.
3. Todo trabajo eléctrico debe llevarse a cabo tras desconectar la corriente eléctrica retirando los fusibles o apagando el interruptor.
4. El ventilador debe estar conectado a tierra.
5. El ventilador debe instalarse de modo que las aspas estén al menos 2.3 metros por encima del suelo.
6. El ventilador debe colgarse de una estructura capaz de soportar un peso de al menos 45 kg. La fijación debe ser capaz de soportar el peso del ventilador en movimiento y no debe bambolear o soltarse.
7. Asegúrese de que en el lugar de instalación las aspas no entren en contacto con cualquier objeto. Dejar siempre un espacio libre mínimo de 150 mm (6 ") de la punta de las aspas a la pared o el techo. Tenga en cuenta que cuanto mayor sea este espacio mejor será el flujo de aire del ventilador.
8. No usar en un espacio abierto ni donde pueda ser expuesto al agua o la humedad.
9. No conectar el motor del ventilador a un regulador de intensidad. Podría dar un rendimiento insatisfactorio (zumbido del motor) y causar daños al motor.
10. Los niños menores de 3 años deben mantenerse fuera del alcance del aparato a menos que sean continuamente supervisados. Los niños desde 3 años y menores de 8 años deben sólo encender/apagar el aparato siempre que éste haya sido colocado o instalado en su posición de funcionamiento normal previstas que sean supervisados o hayan recibido instrucciones relativas al uso del aparato de una forma segura y entiendan los riesgos que el aparato tiene. Los niños desde 3 años y menores de 8 años no deben enchufar, regular y limpiar el aparato o realizar operaciones de mantenimiento. Este aparato pueden utilizarlo niños con edad de 8 años y superior y personas con capacidades físicas, sensoriales o mentales reducidas o falta de experiencia y conocimiento, si se les ha dado la supervisión o formación apropiados respecto al uso del aparato de una manera segura y comprenden los peligros que implica. La limpieza y el mantenimiento por el usuario no deben realizarlos los niños sin supervisión.
11. No deje que nadie juegue con este aparato.
12. El ventilador no puede ponerse en marcha en una habitación con un aparato de gas en funcionamiento al mismo tiempo.
13. Antes e invertir la dirección del giro de las aspas parar el ventilador por completo. Esto evitará cualquier daño en el motor del ventilador o el controlador (si está instalada).
14. No introduzca ningún objeto en las aspas del ventilador mientras están girando. Esto puede

dañarlas y alterar el equilibrio del ventilador hasta tumbarlo.

15. Después de que el ventilador esté completamente instalado asegúrese de que todas las fijaciones están bien sujetas para evitar cualquier tambaleo o caída de la máquina.

16. Debido al movimiento natural del ventilador, algunas conexiones podrían aflojarse. Comprobar las conexiones de soporte, los agarres y las aspas dos veces al año para asegurarse de que siguen siendo seguras. Apretar si están flojos.

17. Este producto presenta sujetacables tipo "Y". Si el cordón de alimentación está dañado, este debe ser reemplazado por el fabricante o su agente de servicio o por personal calificado para evitar el riesgo.

18. Con el fin de evitar peligro, toda reparación del aparato debe ser realizada por un servicio técnico profesional. Nunca por usted mismo.

19. Antes de acceder a los bornes todos los circuitos de alimentación deben estar desconectados.

20. Limpiar con un paño seco humedecido en agua y jabón. Secar bien. Desenchufar de la corriente antes de limpiar. No permita que entre agua en el interior.

MONTAJE

Sacar el ventilador cuidadosamente de la caja y retirar todas las piezas y componentes. Colocar todo sobre un paño o una superficie suave para evitar daños. No sacar el motor de la carcasa porque podría dañarse.

Antes de comenzar la instalación, comprobar que todas las piezas estén incluidas. Nota: Mire bien dentro del material de embalaje de espuma para asegurarse de que no quedado ningún componente.



1. Asegúrese de que en el lugar de instalación las aspas en rotación no entran en contacto con cualquier objeto y de que hay un espacio libre mínimo de 150 mm (6 ") de la punta del aspa a la pared o el techo. Tenga en cuenta que cuanto mayor sea este espacio mejor flujo de aire.

No use al aire libre. Instalar en un espacio donde no pueda ser expuesto al contacto con agua ni a la humedad.

Colocar en una viga u otra estructura con resistencia para soportar un peso de 45 kgs. Instalar un soporte de 5.1cm x 10.2 cm entre las vigas del techo y el soporte.

Fijar a la viga del techo u otra estructura adecuada con los dos tornillos de fijación largos

suministrados. Asegúrese de que al menos 30 mm del tornillo se enroscan en el soporte.

2. Coloque el ventilador montado en el soporte y hacer las conexiones eléctricas
3. Colocar la cubierta sobre el soporte, alinear los orificios de la campana con los tornillos y apretarlos.

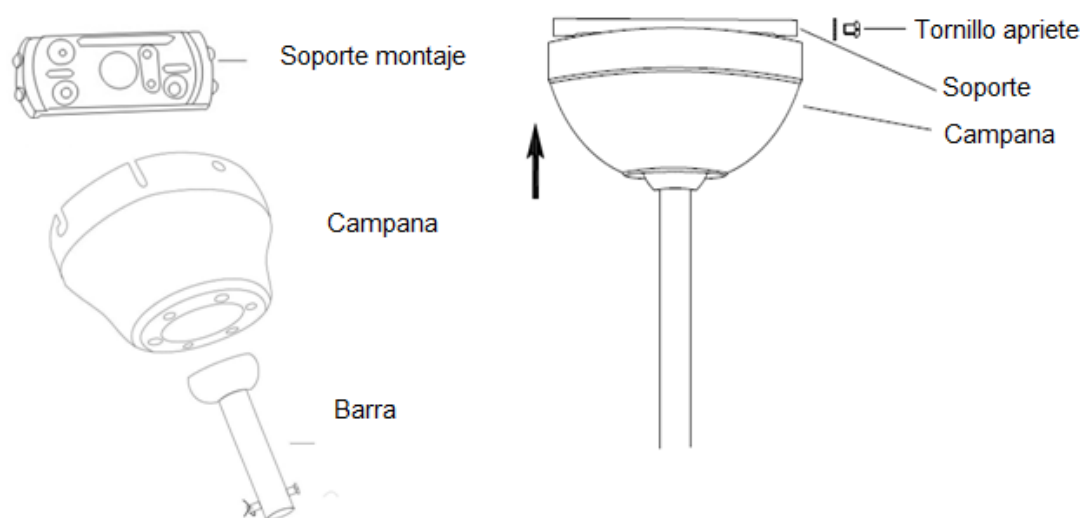

CONEXIONES ELECTRICAS

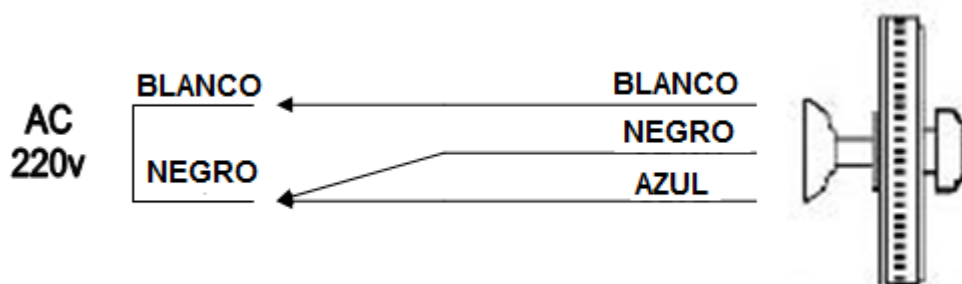

Este producto presenta sujetacables tipo "Y". Si el cordón de alimentación está dañado, este debe ser reemplazado por el fabricante o su agente de servicio o por personal calificado para evitar el riesgo. Toda reparación del aparato debe ser realizada por un servicio técnico profesional. Nunca por usted mismo.

COLOCACION BOMBILLA

El ventilador utiliza una bombilla E27 de 1x60W. No se incluye en el pack de compra.

Cuando se coloque la bombilla asegurarse que no toca al vidrio ni al soporte de la lámpara.

CAMBIO GIRO ASPAS

Para que las aspas giren hacia delante o hacia atrás colocar el botón de giro en posición de verano (summer) o invierno (winter). En la función verano el ventilador gira en sentido horario y el aire se distribuye por la parte inferior del ventilador. En la función invierno el ventilador gira en sentido inverso a las agujas del reloj y el aire se distribuye por la parte superior del ventilador.

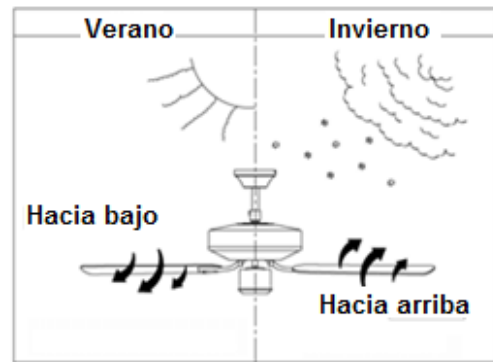
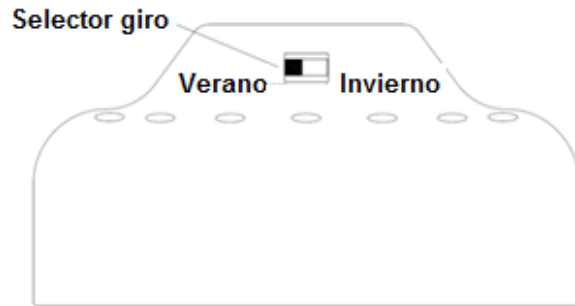

LIMPIEZA Y MANTENIMIENTO

Periódicamente hacer una limpieza general del ventilador pasando un trapo suave humedecido en agua y jabón (no usar detergentes líquidos agresivos). Antes de limpiar desenchufar el ventilador de la corriente eléctrica.

No aplicar agua sobre el ventilador. Podría producirse un corto circuito.

El motor se suministra lubricado. Es un motor de libre mantenimiento.

INSTALACION CONTROL REMOTO

MANDO A DISTANCIA

Para hacer funcionar apunte siempre con el mando a distancia hacia el ventilador.

- 1.- Puesta en marcha
- 2.- Velocidad:
 - a) Velocidad mínima
 - b) Velocidad media
 - c) Velocidad máxima
- ⏻ Apagado velocidad
- 3.- Temporizador: 1/2/3/4 horas
- 6.- Pila: durabilidad sujeta a las especificaciones del fabricante de la batería

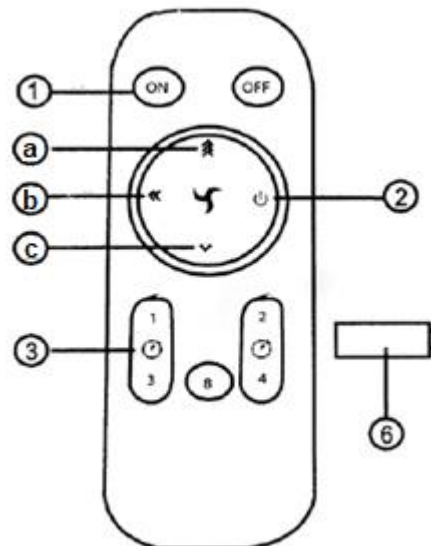

Si el mando a distancia no controla el ventilador correctamente:

1. verifique si las pilas del mando a distancia están en buen contacto, si están fijadas adecuadamente o se han agotado
2. verifique si hay otros mandos a distancias cercanos con las teclas presionadas. En alguna ocasión pueden causar interferencias

3. compruebe que la tensión nominal es la correcta para hacer funcionar el ventilador. Una tensión demasiado baja provocará que el mando a distancia no funcione. Fíjese en la etiqueta del producto para el rango de voltaje y los parámetros relacionados.

ATENCIÓN: Si no se va a usar el ventilador durante mucho tiempo, por favor, retire las pilas

INSTRUCCIONES PARA LA INSTALACIÓN

PRECAUCION: La conexión de cable incorrecto podría dañar el receptor.

1. Instalar el receptor del control remoto en el interior de la copa superior.
2. Conectar los cables del control remoto con los del ventilador y la corriente tal y como se muestra en esta imagen:

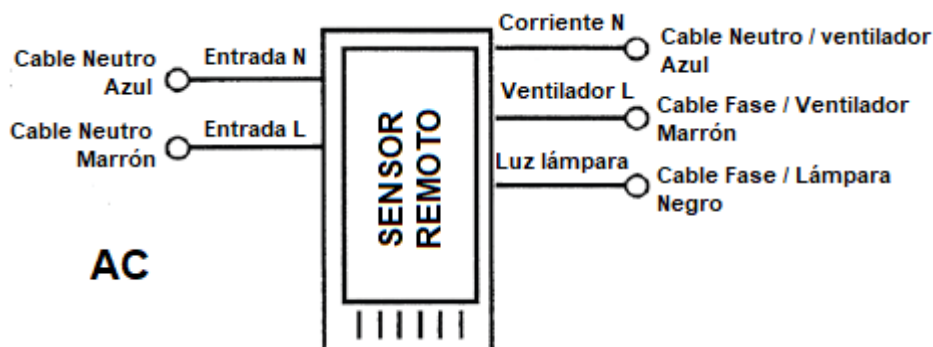

COLOCACION SENSOR REMOTO

NOTA: la colocación correcta del sensor remoto es en el interior de la copa, como se muestra en la foto. Nunca en la barra de soporte superior de la copa



Fig. 2

CONSEJOS ÚTILES

Para un mejor resultado y mayor seguridad se recomienda que la instalación y colocación del ventilador sea realizada por un electricista. Si piensa colgarlo en una caja eléctrica previamente realice pruebas peso para asegurar la velocidad y la resistencia.

Si el ventilador gira a una velocidad lenta se produce un leve sonido debido a la condensación por la baja potencia de vatios.

1. EL VENTILADOR NO ARRANCA:

Revise el cableado para asegurar que todas las conexiones están aseguradas

Compruebe el capacitador y el control de velocidad.

2. EL VENTILADOR TAMBALEA:

Las aspas son desiguales. El ángulo es incorrecto debido al montaje.

Compruebe los ángulos de las hojas. Deje funcionar el ventilador durante un par de horas. Si la oscilación no se corrige, a continuación, "cambiar" dos hojas que están al lado una de la otra.

3. MOTOR ATASCADO O FRIO:

Aunque esto no se espera que suceda llegado el caso hay que sustituir el motor.

MEDIO AMBIENTE



No tire aparatos eléctricos en la basura doméstica. Utilice instalaciones de recogida selectiva. Infórmese en su ayuntamiento para obtener más información. Si los aparatos eléctricos se depositan en vertederos los componentes peligrosos pueden filtrarse en las aguas subterráneas y entrar en la cadena alimentaria, dañando su salud y bienestar.

SEGURETAT

Llegiu totes les instruccions amb cura, encara que estigui familiaritzat amb aquest aparell.

Per reduir el risc d'incendi, xoc elèctric i / o lesions, ha de tenir en compte les següents precaucions bàsiques de seguretat:

1. El ventilador ha de ser instal·lat per un electricista qualificat d'acord amb les normes locals, regionals i estatals d'electricitat. Qualsevol modificació o addició del circuit elèctric de la sala on s'instal·larà el ventilador, ha de ser certificat per un elèctric amb autorització administrativa.
2. El ventilador ha d'estar connectat a un subministrament elèctric de 220-240V AC 50-60Hz.
3. Tot treball elèctric s'ha de fer després de desconnectar el corrent elèctric retirant els fusibles o apagant l'interruptor.
4. El ventilador ha d'estar connectat a terra.
5. El ventilador ha de instal·lar-se de manera que les aspes estiguin a el menys 2.3metres per sobre de terra.
6. El ventilador ha de penjar-se d'una estructura capaç de suportar un pes de al menys 45 kg. La fixació ha de ser capaç de suportar el pes del ventilador en moviment i no ha de tentinejar o deixar-se anar.
7. Assegureu-vos que en el lloc d'instal·lació les aspes no entrin en contacte amb qualsevol objecte. Deixar sempre un espai lliure mínim de 150 mm (6 ") de la punta de les aspes a la paret o al sostre. Tingueu en compte que com més gran sigui aquest espai millor serà el flux d'aire del ventilador.
8. No fer servir en un espai obert ni on pugui ser exposat a l'aigua o la humitat.
9. No connectar el motor del ventilador a un regulador d'intensitat. Podria donar un rendiment insatisfactori (brunzit del motor) i causar danys al motor.
10. Els nens menors de 3 anys han de mantenir-se fora de l'abast de l'aparell llevat que siguin contínuament supervisats.
Els nens des de 3 anys i menors de 8 anys han de només encendre / apagar l'aparell sempre que aquest hagi estat col·locat o instal·lat en la seva posició de funcionament normal previstes que siguin supervisats o hagin rebut instruccions relatives a l'ús de l'aparell d'una forma segura i entenguin els riscos que l'aparell té. Els nens des de 3 anys i menors de 8 anys no han de endollar, regular i netejar l'aparell o realitzar operacions de manteniment.
Aquest aparell poden utilitzar nens amb edat de 8 anys i superior i persones amb capacitats físiques, sensorials o mentals reduïdes o falta d'experiència i coneixement, si se'ls ha donat la supervisió o formació escaients respecte a l'ús de l'aparell d'una manera segura i comprenen els perills que implica. La neteja i el manteniment per l'usuari no han de realitzar-los els nens sense supervisió.
11. No deixeu que ningú jugui amb aquest aparell.
12. El ventilador no pot posar-se en marxa en una habitació amb un aparell de gas en funcionament a el mateix temps.
13. Abans i invertir la direcció de el gir de les aspes parar el ventilador per complet. Això evitarà qualsevol dany al motor del ventilador o el controlador (si està instal·lada).
14. No introduueixi cap objecte a les aspes del ventilador mentre estan girant. Això pot danyar-les i alterar l'equilibri del ventilador fins tombar-lo.
15. Després que el ventilador estigui completament instal·lat vos que totes les fixacions estan ben

subjectes per evitar qualsevol trontoll o caiguda de la màquina.

16. A causa de el moviment natural del ventilador, algunes connexions podries afloixar. Comprovar les connexions de suport, les preses i les aspes dues vegades a l'any per assegurar-se que segueixen sent segures. Estrènyer si estan fluixos.

17. Aquest producte presenta subjecta-cables tipus "Y". Si el cordó d'alimentació està danyat, aquest ha de ser reemplaçat pel fabricant o el seu agent de servei o per personal qualificat per evitar el risc.

18. Per tal d'evitar perill, tota reparació de l'aparell ha de ser realitzada per un servei tècnic professional. Mai per vostè mateix.

19. Abans d'accedir als borns tots els circuits d'alimentació han d'estar desconnectats.

20. Netejar amb un drap sec humitejat en aigua i sabó. Assecar bé. Desendollar del corrent abans de netejar. No permeti que entri aigua a l'interior.

MUNTATGE

Treure el ventilador acuradament de la caixa i retirar totes les peces i components. Col·locar tot sobre un drap o una superfície suau per evitar danys. No treure el motor de la carcassa perquè podria danyar-se.

Abans de començar la instal·lació, comprovar que totes les peces estiguin incloses. Nota: Miri bé dins el material d'emalatge d'escuma per assegurar-se que no quedat cap component.



1. Assegureu-vos que en el lloc d'instal·lació les aspes en rotació no entren en contacte amb qualsevol objecte i que hi ha un espai lliure mínim de 150 mm (6 ") de la punta de l'aspa a la paret o al sostre. Tingueu en compte que com més gran sigui aquest espai millor flux d'aire.

No utilitzeu a l'aire lliure. Instal·lar en un espai on no pugui ser exposat al contacte amb aigua ni a la humitat.

Col·locar en una biga o una altra estructura amb resistència per suportar un pes de 45 kg. Instal·lar un suport de 5.1cm x 10.2 cm entre les bigues de sostre i el suport.

Fixar a la biga de sostre o una altra estructura adequada amb els dos cargols de fixació llargs subministrats. Assegureu-vos que a l'almenys 30 mm de el cargol s'enrosquen en el suport.

2. Col·loqui el ventilador muntat en el suport i fer les connexions elèctriques
3. Col·locar la coberta sobre el suport, alinear els orificis de la campana amb els cargols i prémer.

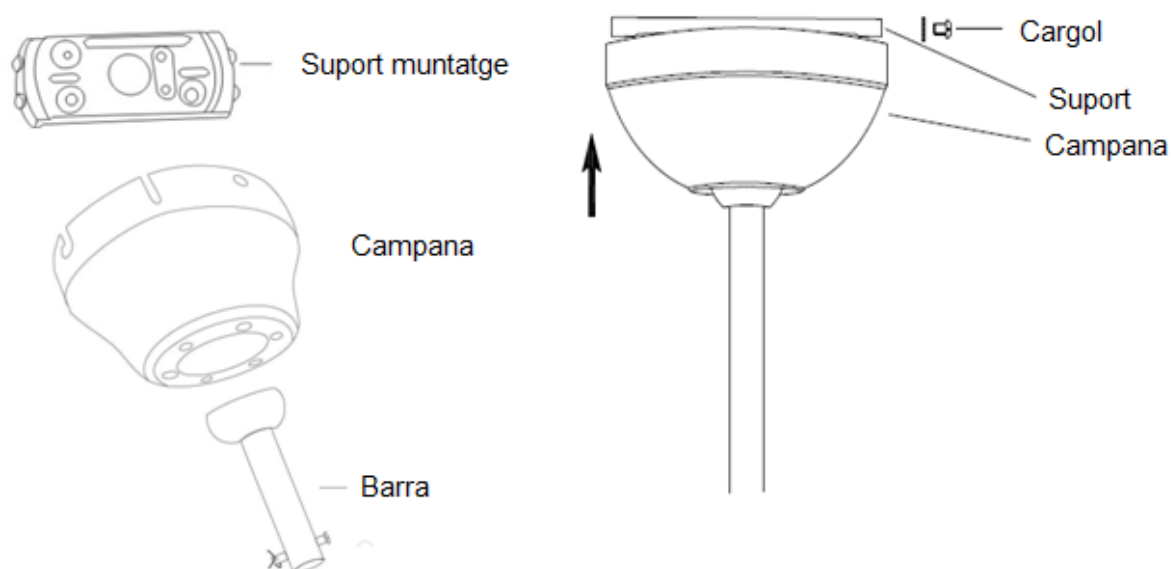

CONNEXIONS ELÈCTRIQUES

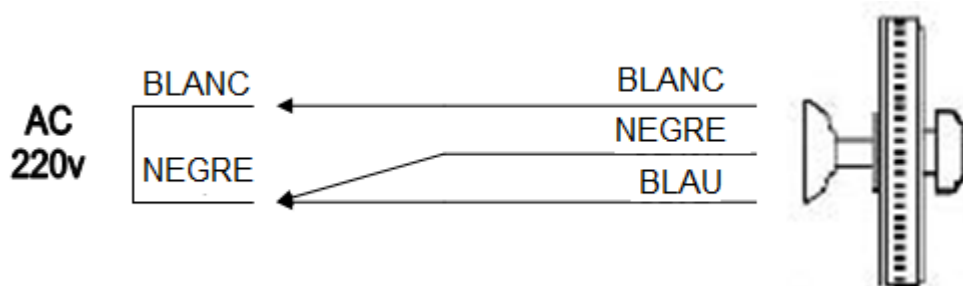

Aquest producte presenta subjecta-cables tipus "Y". Si el cordó d'alimentació està danyat, aquest ha de ser reemplaçat pel fabricant o el seu agent de servei o per personal qualificat per evitar el risc. Per tal d'evitar perill, tota reparació de l'aparell ha de ser realitzada per un servei tècnic professional. Mai per vostè mateix.

COL·LOCACIÓ BOMBETA

El ventilador utilitza una bombeta E27 de 1x60W. No s'inclou en el pack de compra. Quan es col·loqui la bombeta assegurar que no toca a el vidre ni a el suport del llum.

CANVI GIR ASPAS

Perquè les aspes girin cap endavant o cap enrere col·locar el botó de gir en posició d'estiu (summer) o hivern (winter). En la funció estiu el ventilador gira en sentit horari i l'aire es distribueix per la part inferior del ventilador. En la funció hivern el ventilador gira en sentit invers a les agulles de el rellotge i l'aire es distribueix per la part superior del ventilador.

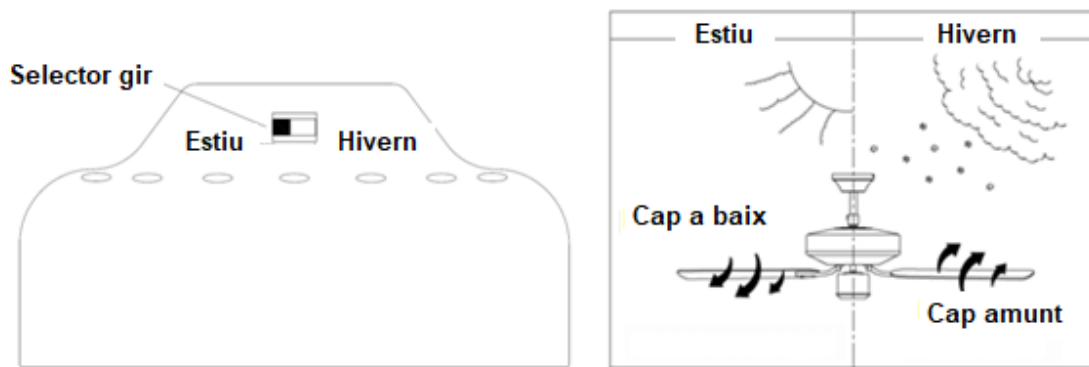

NETEJA I MANTENIMENT

Periòdicament fer una neteja general del ventilador passant un drap suau humitejat en aigua i sabó (no fer servir detergents líquids agressius). Abans de netejar desendollar el ventilador del corrent elèctric.

No aplicar aigua sobre el ventilador. Podria produir-se un curtcircuit.

El motor es subministra lubricat. És un motor de lliure manteniment.

INSTAL·LACIÓ REMOT CONTROL

COMANDAMENT A DISTÀNCIA

Per fer funcionar apuntar sempre amb el comandament a distància cap al ventilador.

Model A:

1. Posada en funcionament

2. Velocitat:

- a) Velocitat mínima
- b) Velocitat mitjana
- c) Velocitat màxima
- d) Apagat velocitat

3. Temporitzador: 1/2/3/4 hores

6. Bateria: durabilitat sotmesa a les especificacions del fabricant de la bateria

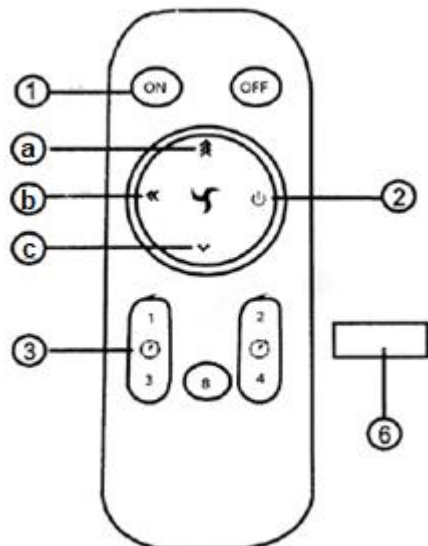

Si el comandament a distància no controla el ventilador correctament:

1. Verificar si les piles del comandament a distància estan en bon contacte, si estan ajustades adequadament o si s'han esgotat.
2. Comprovar si hi ha altres comandaments a distància a prop amb els botons premuts. En algunes ocasions, això pot causar interferències.
3. Assegurar-se que la tensió nominal sigui la correcta per fer funcionar el ventilador. Una tensió massa baixa pot provocar que el comandament a distància no funcioni. Fer servir l'etiqueta del producte per aconseguir la gamma de voltatge i els paràmetres relacionats.

ATENCIÓ: Si no es té previst utilitzar el ventilador durant un temps prolongat, si us plau, tragueu les piles.

INSTAL·LACIÓ DE L'EMISSOR-RECEPTOR COMANDAMENT DISTÀNCIA

PRECAUCIÓ: La connexió de cable incorrecte podria danyar el receptor.

1. Instal·lar el receptor del control remot a l'interior de la copa superior.
2. Connectar els cables de control remot amb els de el ventilador i el corrent segons l'esquema següent:

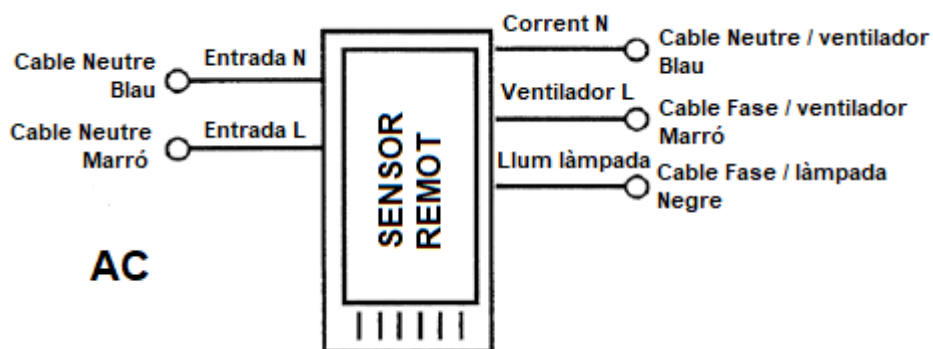

COLOCACIÓ DEL SENSOR REMOT

NOTA: La col·locació correcta del sensor remot és a l'interior de la copa, com es pot veure a la imatge. Mai a la barra de suport superior de la copa



Fig. 2

CONSELLS ÚTILS

Per a un millor resultat i més seguretat es recomana que la instal·lació i col·locació del ventilador sigui realitzada per un electricista. Si pensa penjar-lo a una caixa elèctrica prèviament realitzi proves pes per assegurar la velocitat i la resistència.

Si el ventilador gira a una velocitat lenta es produeix un lleu so a causa de la condensació per la baixa potència de watts.

1. EL VENTILADOR NO ARRENCA:

Revisi el cablejat per assegurar que totes les connexions estan assegurades
Comproveu el capacitor i el control de velocitat.

2. EL VENTILADOR TRONTOLLA:

Les aspes són desiguals. L'angle és incorrecte a causa de el muntatge.

Comproveu els angles de les fulles. Deixi funcionar el ventilador durant un parell d'hores. Si l'oscil·lació no es corregeix, a continuació, "canviar" dues fulles que estan a la banda una de l'altra.

3. MOTOR ENCALLAT O FRED:

Encara que això no s'espera que succeeixi arribat el cas cal substituir el motor.

MEDI AMBIENT



No tiri aparells elèctrics a les escombraries domèstiques. Utilitzeu instal·lacions de recollida selectiva. Informeu-vos al seu ajuntament per obtenir més informació. Si els aparells elèctrics es dipositen en abocadors els components perillosos poden filtrar-se en les aigües subterrànies i entrar en la cadena alimentària, danyant la seva salut i benestar.

SAFEGUARDS

Read all instructions carefully, even if you feel you are quite familiar with this type of appliance.

When using electrical appliances, in order to reduce the risk of fire, electric shock, and/or injury, these basic safety precautions should always be followed:

1. This appliance must be installed by a Qualified Electrical Contractor in accordance with the local regulations, and all local, state and national electrical codes. Any alterations or additions to building wiring must be completed by a licensed electrical mechanic, or person authorized by legislation to work on the fixed wiring of any electrical installation.
2. The ceiling fan must be connected to a 220-240V AC 50-60Hz power supply.
3. All electrical work must only be undertaken after disconnection of the power by removing fuses or turning off the circuit breaker, to ensure all pole isolation of the electrical supply.
4. The fan must be earthed.
5. The fan must be installed so that the blades are at least 2.3metres above the floor.
6. The structure that the ceiling fan is connected to must be capable of supporting a weight of at least 45kg. The fixing must be able to support the moving weight of the fan and must not twist or work loose.
7. Make sure that the installation site will not allow the rotating fan blades to come into contact with any object and that there is a minimum clearance of 150mm (6") from the blade tip to the wall or ceiling. Please note that the bigger this clearance is the better the airflow from your fan will be.
8. Do not use outdoors. Installing the fan in a position where it could be exposed to water or moisture is dangerous.
9. Do not connect the fan motor to a dimmer switch. This may give an unsatisfactory performance (motor hum) and cause damage to the motor.
10. Children of less than 3 years should be kept away unless continuously supervised.

Children aged from 3 years and less than 8 years shall only switch on/off the appliance provided that it has been placed or installed in its intended normal operating position and they have been given supervision or instruction concerning use of the appliance in a safe way and understand the hazards involved. Children aged from 3 years and less than 8 years shall not plug in, regulate and clean the appliance or perform user maintenance.

This appliance can be used by children aged from 8 years and above and persons with reduced physical, sensory or mental capabilities or lack of experience and knowledge if they have been given supervision or instruction concerning use of the appliance in a safe way and understand the hazards involved. Children shall not play with the appliance.

Cleaning and user maintenance shall not be made by children without supervision.

11. Young children should be supervised to ensure that they do not play with the appliance.
12. It is not recommended that ceiling fans and gas appliances be operated in the same room at the same time.
13. The fan must be turned off and stopped completely before reversing the fan direction. This will prevent any damage to the motor of the fan or controller (if installed).
14. Do not insert anything into the fan blades whilst they are spinning. This will damage the blades and upset the balance of the fan causing the unit to wobble.

15. After the fan is completely installed make sure that all base and fan blade fixings are secured and tightened to prevent any problems.

16. Because of the fan's natural movement, some connections may loosen. Check the support connections, brackets and blade attachments twice a year to make sure they remain secured. If any are loose, tighten.

17. This product has tie type "Y". If the cord is damaged, it must be replaced by the manufacturer or its service agent or qualified personnel to avoid risk.

18. Danger: You should not repair the appliance by yourself. It must be done just by qualified specialists. Only original spare parts may be used for repair.

19. To unplug before to touch the sockets.

20. Wipe with a dry cloth moistened with soap and water. Dry thoroughly. Unplug the power before cleaning. Do not allow water inside.

PREPARATION

Unpack your ceiling fan carefully, then remove all parts and components, and lay on a cloth or soft surface to avoid damage. Do not lay the motor housing on its side, the housing may get damaged.

Before commencing installation, check that all parts are included. NB: You may need to remove all foam packaging material to ensure there are no missing components



1. Make sure that the installation site will not allow the rotating fan blades to come into contact with any object and that there is a minimum clearance of 150mm (6") from the blade tip to the wall or ceiling. Please note that the bigger this clearance is the better the airflow from your fan will be.

DO NOT use outdoors. Installing the fan in a position where it could be exposed to water or moisture is dangerous.

If the location you have chosen does not have a suitable support beam capable of supporting 45Kg, install a brace 2" x 4" between the ceiling joists as a support medium.

Secure the hanging bracket to the ceiling joist or suitable structure that is capable of carrying a load of at least 45Kg, with the two long fixing screws provided. Ensure that at least 30mm of the screw is

threaded into the support.

2. Place the assembled fan into the bracket and make the wiring connection
3. Place the canopy over the bracket, align the canopy holes with the screws and tighten.

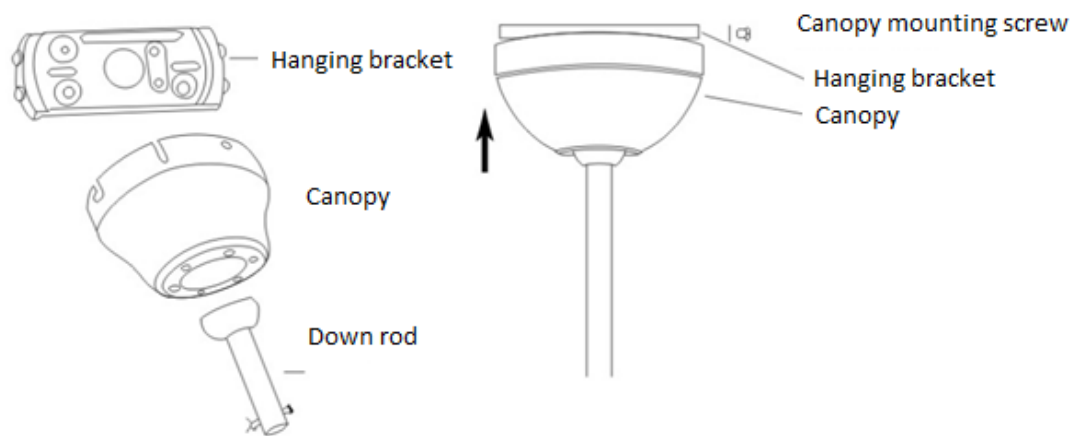

ELECTRICAL CONNECTIONS

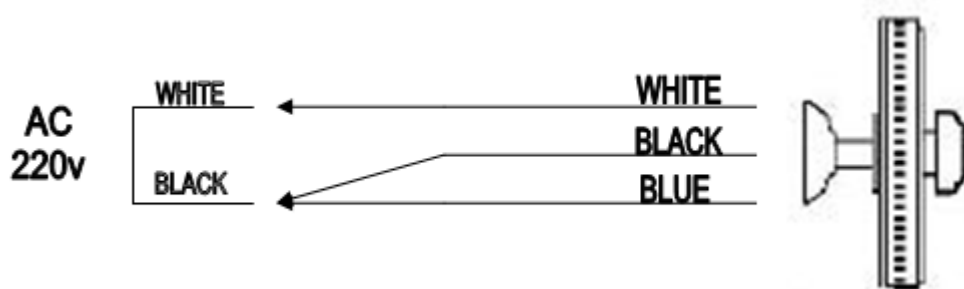

This product has tie type "Y". If the cord is damaged, it must be replaced by the manufacturer or its service agent or qualified personnel to avoid risk.

You should not repair the appliance by yourself. It must be done just by qualified specialists.

Only original spare parts may be used for repair.

INSTALLING GLOBES

The ceiling fan can be used with E27 globe Max 1x60W. No included with the selling pack.

Ensure the selected globes do not touch each other, the diffuser glass, or the lamp holder plate.

REVERSE SWITCH

The "Summer / Winter" reverse switch should be in the forward position to make the fan rotate in a counter-clockwise direction during summer and air fresh moves down. In winter, this switch should be reversed and air fresh moves up, so that the blades now move in a clockwise direction. Check the label on Reverse Switch.

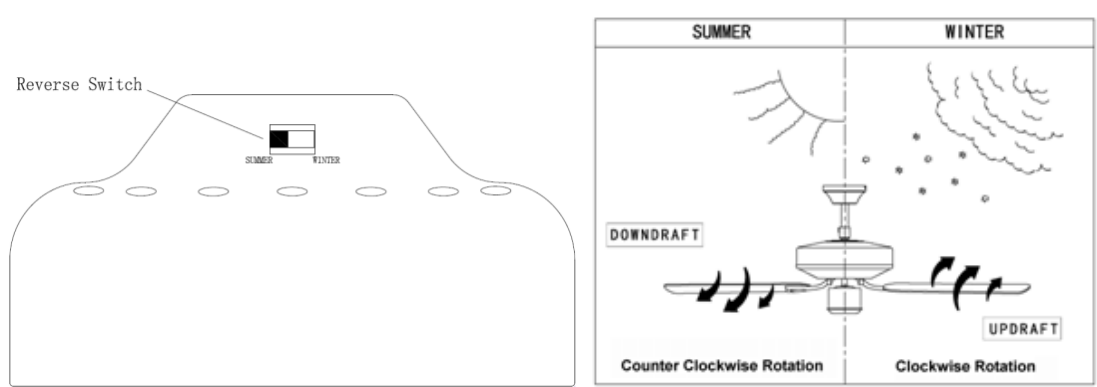

CARE & CLEANING

Periodic cleaning of your ceiling fan is the only maintenance required.

Use a soft brush or lint free cloth to avoid scratching the finish. Please turn off electricity when you do so.

Do not use water when cleaning your ceiling fan. It could damage the motor or the plastic blades and create the possibility of an electrical shock.

The motor has a permanently lubricated ball bearing, and as such is maintenance free.

REMOTE CONTROL

FUNCTIONS TRANSMITTER

To operate, always point the remote control towards the fan.

Model A:

1. Startup

2. Speed:

a) Minimum speed

b) Medium speed

c) Maximum speed

 Off

3. Timer: 1/2/3/4 hours

6. Battery: Durability subject to battery manufacturer's specifications.

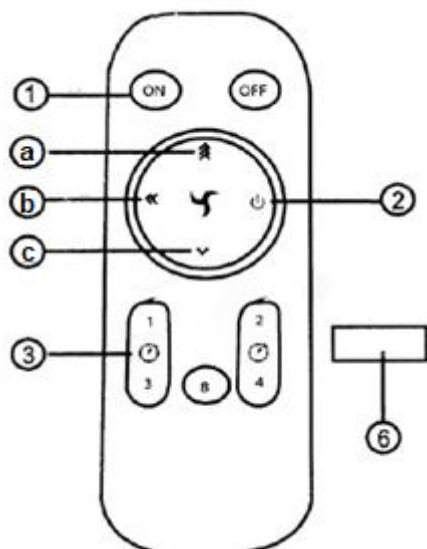

If the remote control does not properly control the fan:

1. Check if the remote-control batteries are in good contact, if they are securely in place, or if they have been depleted
2. Check if there are other nearby remote controls with buttons pressed. Occasionally, this can cause interference

3. Ensure that the nominal voltage is correct for operating the fan. Too low voltage will cause the remote control to not function. Refer to the product label for the voltage range and related parameters

ATTENTION: If you do not plan to use the fan for an extended period, please remove the batteries.

INSTALLATION INSTRUCTIONS

CAUTION: Incorrect wire connection would damage this receiver.

1. For fans that are not drop rod style (i.e. Flush Mount styles) the appropriate conversion kit should be used. The fan should be installed and hanging from the ceiling.
2. Make the wiring connection as shown in below. IR sensor must be stuck outside canopy.

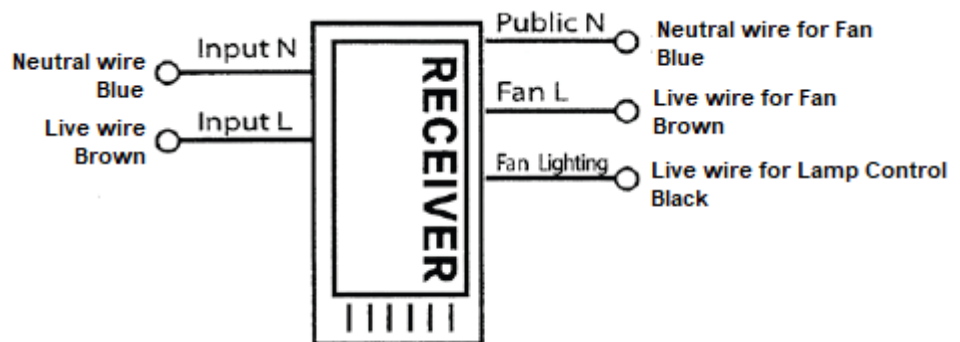

REMOTE CONTROL SENSOR POSITION

NOTE: The correct positioning is inside canopy and not on the support bar, top of the canopy



Fig. 2

HELPFUL HINTS

It is recommended by that you have a qualified electrician to install your fan for best results and safety. If you mount your fan on an electrical box, you should first add a brace as the fan's weight and speed could cause damage.

1. FAN DOES NOT START:

Check wiring to ensure all connections are secured

Check capacitor and solid-state speed control.

2. FAN WOBBLES, MOVES ONE INCH OR MORE:

Uneven blades, arm angles or warped blades due to shipping prior to installation.

Check angles of blades. Let the fan run for a few hours. If wobble is not corrected, then "switch" two blades that are next to each other.

3. MOTOR JAMMED OR FROZEN UP

Although this is not expected to happen, it could, and the fan motor will be replaced.

DISPOSAL



This marking indicates that this product should not be disposed with other household wastes throughout the EU. To prevent possible harm to the environment or human health from uncontrolled waste disposal, recycle it responsibly to promote the sustainable reuse of material resources.

GARANTIA / GUARANTEE

IMPORTANTE: lea antes las instrucciones de utilización, mantenimiento, seguridad y advertencias específicas del presente documento.

IMPORTANT: llegeixi abans les instruccions d'ús, utilització, manteniment, seguretat i advertències específiques del document present.

IMPORTANT: firstly, carefully read the general instructions, for use, maintenance, security and specific warnings of following document.

NEOPRO SERVICIOS INTEGRALES DE FERRETERIA garantiza este producto **BOXPLUS** contra cualquier defecto de fabricación por un periodo de 2 años desde la fecha de venta del producto (fecha factura o tiquete de compra).

NEOPRO SERVICIOS INTEGRALES DE FERRETERIA garanteix aquest producte **BOXPLUS** contra qualsevol defecte de fabricació per un període de 2 anys des de la data de venda del producte (data de factura o tiquet de compra).

NEOPRO SERVICIOS INTEGRALES DE FERRETERIA guarantee this **BOXPLUS** product against any manufacturing defect for a period of 2 years from the sales date (invoice date or purchase ticket).



NEOPRO SERVICIOS INTEGRALES DE FERRETERIA SL

C/ Rosalind Franklin, 30 (Pol. Ind. Los Gavilanes)

28906 Getafe (Madrid)

N.I.F.: B10898260

Excepciones de la garantía / Excepcions de la garantia / Guarantee exceptions

- Quedan excluidos de dicha garantía de forma expresa los siguientes casos:

→ En caso de que el usuario haga uso de la maquinaria en alguna tarea para la que ésta no fue diseñada

→ En caso de que no se respeten las normas de utilización, mantenimiento, seguridad y advertencias específicas del presente documento

→ Esta maquinaria está diseñada para uso no profesional, por lo que el uso para tal fin no queda cubierto por la presente garantía

→ Esta garantía no cubre consumibles ni accesorios

→ El presente documento no es válido sin el tiquet de caja o factura de compra como justificante de garantía

- Queden excluidos de la citada garantía de forma expresa los siguientes casos:

→ En cas que l'usuari faci ús de la màquina en alguna tasca per la que aquesta no va ser dissenyada

→ En cas que no es respectin les normes d'utilització, manteniment, seguretat i advertències específiques del present document

→ Aquesta màquina està dissenyada per un ús no professional, per tant l'ús per aquesta finalitat no queda cobert per la present garantia

→ Aquesta garantia no cobreix consumibles ni accessoris

→ El present document no és vàlid sense el tiquet de caixa o factura de compra com justificant de garantia

- *Following cases are excluded from this guarantee:*

→ *In case that the user uses the machine for tasks that it was not designed*

→ *In case that have not been respected the instructions for use, maintenance, security and warnings as present document*

→ *This machine was not designed for professional use, so the professional use is not cover by this guarantee*

→ *This guarantee does not cover neither spares nor accessories*

→ *This document is not valid without the purchase ticket or the invoice as proof of guarantee*

Ejecución de la garantía / Execució de la garantia / Guarantee execution

La garantía será atendida de forma exclusiva por el establecimiento de compra o en su defecto, en un punto de venta de NEOPRO SERVICIOS INTEGRALES DE FERRETERIA SL, que actuará como Servicio Técnico.

La garantia serà atesa de forma exclusiva per l'establiment de compra o en el seu defecte, en un punt de venda de NEOPRO SERVICIOS INTEGRALES DE FERRETERIA SL, que actuarà com Servei Tècnic.

The guarantee will be executed exclusively by the purchase establishment of the product or in any establishment member of NEOPRO SERVICIOS INTEGRALES DE FERRETERIA SL, which will perform as a Technical Service.

Datos Garantía / Dades Garantia / Guarantee Data

Es necesario rellenar los siguientes campos, aunque figuren en factura o tiquete de venta adjuntos:

Es necessari emplenar els següents camps, encara que figurin a la factura o tiquet de venda adjunts:

It is necessary to fill the gaps in, even when they appear in attached invoice or sales ticket:

FIRMA Y SELLO ESTABLECIMIENTO

FIRMA I SEGELL ESTABLIMENT

SIGNATURE AND ESTABLISHMENT STAMP



ARTICULO / ARTICLE: _____

MODELO / MODEL: _____

FECHA VENTA / DATA VENDA / SALES DATE: _____

Otros datos / Altres dades / Other data _____

→ Año fabricación: La máquina a la que hace referencia este documento fue fabricada en el año 2023.

→ El comprador de la máquina a la que hace referencia este documento ha pagado el correspondiente importe para costear el reciclado de dicho aparato al final de su vida útil.

→ NEOPRO SERVICIOS INTEGRALES DE FERRETERIA SL forma parte de la fundación ECOLEC en la gestión de residuos de aparatos eléctricos y electrónicos.

→ Any de fabricació: La màquina a la que fa referència aquest document va ser fabricada l'any 2023.

→ El comprador de la màquina a la que fa referència aquest document ha pagat el corresponent import per tal de finançar el reciclatge d'aquest aparell al final de la seva vida útil.

→ NEOPRO SERVICIOS INTEGRALES DE FERRETERIA SL forma part de la fundació ECOLEC en la gestió de residus d'aparells elèctrics i electrònics.

→ *Manufacturing year: The machine mentioned in this document was manufactured in 2023.*

→ *The purchaser of the mentioned machine in this document have paid the corresponding amount in order to finance the recycling of this machine at the end of its lifespan.*

→ *NEOPRO SERVICIOS INTEGRALES DE FERRETERIA SL is integrated in the ECOLEC foundation in the management of waste from electric and electronic machines.*



REF CF42-4CL



9703640

220-240V 50-60Hz