



COMBER 502 E



ES Manual de instrucciones

PT Manual do operador

ÍNDICE

| | |
|--|----|
| 1. Introducción | 2 |
| 2. Normas y precauciones de seguridad | 3 |
| 3. Iconos de advertencia | 7 |
| 4. Símbolos en la máquina | 7 |
| 5. Descripción de la máquina | 8 |
| 6. Instrucciones para la puesta en servicio | 10 |
| 7. Utilización de la máquina | 11 |
| 8. Mantenimiento y servicio | 13 |
| 9. Detección e identificación de fallos | 14 |
| 10. Transporte | 15 |
| 11. Almacenamiento | 15 |
| 12. Información sobre la destrucción del equipo/reciclado | 15 |
| 13. Condiciones de garantía | 16 |
| Declaración de conformidad CE | 17 |

MANUAL ORIGINAL

Ref.:GBACOMBER502EM315V1

FECHA PUBLICACIÓN: 16/03/2015

FECHA REVISIÓN: 06/07/2015

1. INTRODUCCIÓN

Gracias por haber elegido esta máquina Garland. Estamos seguros de que usted apreciará la calidad y prestaciones de esta máquina, que le facilitará su tarea por un largo periodo de tiempo. Recuerde que esta máquina dispone de la más amplia y experta red de asistencia técnica a la que usted puede acudir para el mantenimiento de su máquina, resolución de problemas y compra de recambios y/o accesorios.



¡Atención! Lea todas las advertencias de seguridad y todas las instrucciones. La no observación de todas las advertencias e instrucciones relacionadas a continuación puede dar como resultado fuego y/o una lesión seria. Antes de usar esta máquina lea atentamente la información indicada en este manual sobre las técnicas de puesta en marcha seguras y correctas.

 Cepille sólo praderas de césped artificial. No utilice esta máquina para otros fines no previstos. Por ejemplo: no utilice esta máquina cepillar césped natural, suelos de asfalto, cemento u otros materiales, alfombras, lonas, etc. La utilización de esta máquina para operaciones diferentes de las previstas puede provocar situaciones peligrosas.

 Guarde todas las advertencias y todas las instrucciones para una referencia futura. Si vende esta máquina en un futuro recuerde entregar éste manual al nuevo propietario.

La expresión “máquina” en las advertencias se refiere a esta máquina eléctrica conectada a la red. La expresión “interruptor en posición abierto” significa que el interruptor está desconectado e “Interruptor en posición Cerrado” significa que el interruptor está conectado.

Recuerde que el usuario es responsable de los accidentes y daños causados a sí mismo, a terceras personas y a las cosas.

El fabricante no será en ningún caso responsable de los daños provocados por un uso indebido o incorrecto de esta máquina.

2. NORMAS Y PRECAUCIONES DE SEGURIDAD

⚠ Para evitar la manipulación incorrecta de esta máquina lea todas las instrucciones de este manual antes de usarla por primera vez. Toda la información incluida en este manual es relevante para su seguridad personal y la de las personas, animales y cosas que se encuentren a su alrededor. Si tiene alguna duda respecto a la información incluida en este manual pregunte a un profesional o diríjase al punto de venta donde adquirió esta máquina para resolverla.

La siguiente lista de peligros y precauciones incluye las situaciones más probables que pueden ocurrir durante el uso de esta máquina. Si se encuentra en con una situación no descrita en este manual utilice el sentido común para utilizar la máquina de la manera más segura posible o, si usted ve peligro, no utilice la máquina.

2.1. USUARIOS

Esta máquina ha sido diseñada para ser manipulada por usuarios mayores de edad y que hayan leído y entendido estas instrucciones.

⚠ ¡Atención! No permita que personas menores de edad utilicen esta máquina.

⚠ ¡Atención! No permita que personas que no entiendan estas instrucciones utilicen esta máquina.

Antes de usar esta máquina familiarícese con la misma asegurando que usted conoce perfectamente donde están todos los controles, los dispositivos de seguridad y la manera en que se debe de utilizar. Si usted es un usuario inexperto le recomendamos que ejecute una práctica mínima realizando trabajos sencillos y, si es posible, en compañía de una persona con experiencia.

⚠ ¡Atención! Sólo preste esta máquina a personas que estén familiarizadas con éste tipo de máquina y conozcan como utilizarla. Siempre preste junto con la máquina el manual de instrucciones para que el usuario lo lea detenidamente y lo comprenda. Esta máquina es peligrosa en manos de usuarios no entrenados.

2.2. SEGURIDAD PERSONAL

Esté alerta, vigile lo que está haciendo y use el sentido común cuando maneje esta máquina.

No use esta máquina cuando esté cansado o bajo la influencia de drogas, alcohol o medicamentos. Un momento de distracción mientras maneja esta máquina puede causar un daño personal serio.

Nunca utilice esta máquina sin los elementos de seguridad.

No modifique los controles de esta máquina.

Evite un arranque accidental de la máquina. Asegúrese de que el interruptor está en posición "abierto" antes coger o transportar esta máquina. Transportar máquinas eléctricas con el dedo sobre el interruptor en posición "cerrado" puede poner en riesgo su seguridad y producir accidentes.



Retire todas las llaves o herramientas de mano de la máquina y de la zona de trabajo antes de arrancar esta máquina. Una llave o herramienta dejada cerca de la máquina puede ser tocada por una parte de la máquina en movimiento y proyectarse causando daños personales.

No se sobrepase. Mantenga los pies bien asentados en el suelo y conserve el equilibrio en todo momento.

Esté atento cuando camine por pendientes o hierba artificial mojada. Tenga especial cuidado cuando cambie de dirección en una pendiente.

Vista adecuadamente. No utilice esta máquina descalzo o con sandalias. Siempre utilice calzado resistente y pantalones largos.

Sujete la máquina con sus dos manos en el manillar y coloque siempre su cuerpo por detrás de la máquina.

Mantenga todas las partes del cuerpo alejadas de las piezas en movimiento cuando la máquina esté funcionando. Antes de arrancar la máquina, asegúrese de que el cepillo no esté en contacto con ningún objeto. Un momento de descuido durante el funcionamiento de la máquina puede provocar que su vestido u otra parte del cuerpo sea dañado por el cepillo de la herramienta.

Si la máquina vibra anormalmente pare el motor e inspeccione la máquina buscando la posible causa y repárela. Si no encuentra la razón lleve su máquina a su servicio técnico.

Esté seguro de que la máquina está apagada cuando realice labores de limpieza de restos de material.

Almacene las herramientas eléctricas inactivas fuera del alcance de los niños.

2.3. SEGURIDAD DEL ÁREA DE TRABAJO

Mantenga el área de trabajo limpia y trabaje con buena iluminación. Las áreas desordenadas y oscuras provocan accidentes.

Inspeccione el área de trabajo y elimine todas las piedras, maderas, cables, y objetos extraños.

No maneje esta máquina en atmósferas explosivas así como en presencia de líquidos inflamables, gases y polvo. Las máquinas eléctricas crean chispas que pueden encender el polvo o los humos.

Mantenga alejados a los niños y curiosos mientras maneja esta máquina. Las distracciones pueden causarle la pérdida de control. Vigile que no entren en su área de trabajo niños, personas o animales.

No utilice esta máquina por la noche, con niebla o con una visibilidad reducida que no le permita ver con claridad la zona de trabajo.

2.4. SEGURIDAD ELÉCTRICA

La clavija eléctrica de esta máquina debe coincidir con la base de la toma de corriente. No modificar nunca la clavija de ninguna manera. Clavijas no modificadas y bases coincidentes reducirán el riesgo de choque eléctrico.

Evite el contacto del cuerpo con superficies puestas a tierra como tuberías, radiadores, cocinas eléctricas y refrigeradores. Hay un riesgo aumentado de choque eléctrico si su cuerpo está puesto a tierra.



No exponga esta máquina a la lluvia o a condiciones de humedad. El agua que entre en ellas aumentará el riesgo de choque eléctrico.

No abuse del cable. No usar el cable para llevar, levantar o desenchufar la máquina. Mantenga el cable lejos del calor, aceite, cantos vivos o piezas en movimiento. Los cables dañados o enredados aumentan el riesgo de choque eléctrico.

Nunca use esta máquina con el cable o la clavija dañados. Antes de conectar la máquina compruebe la clavija y el cable por si hay daños. Si descubre algún daño envíe su máquina a un servicio técnico para la reparación. Si el cable está dañado o roto, desenchufe inmediatamente. Los cables dañados o enredados aumentan el riesgo de choque eléctrico.

La sustitución de la clavija o del cable de alimentación debe hacerla siempre el fabricante o su servicio de asistencia técnica. Se recomienda conectar esta máquina a un dispositivo diferencial residual cuya corriente de disparo sea inferior o igual a 30mA.

 Nunca utilice una base de conexión o un cable de prolongación dañado, que no cumpla la normativa o los requerimientos necesarios para esta máquina.

Quando utilice un prolongador de cable asegúrese que tiene una sección mínima de 1,5 mm² y que es adecuado para uso exterior. El uso de una prolongación de cable adecuada para el uso en exterior reduce el riesgo de choque eléctrico.

Coloque el cable prolongador de forma que no se enganche en ramas u obstáculos y de manera que no esté en la zona a trabajar. El cable prolongador debe estar siempre detrás del operador.

Sujete siempre el cable prolongador en el gancho que existe en la máquina.

Conecte este dispositivo sólo a corriente alterna 230V/50Hz.



No toque los cables y clavijas con las manos mojadas.



Mantenga el cable eléctrico siempre alejado del cepillo.

No use esta máquina si el interruptor no cambia entre “cerrado” y “abierto”. Cualquier máquina eléctrica que no pueda controlarse con el interruptor es peligrosa y debe repararse.

Siempre desconecte la clavija de la base de conexión antes de realizar cualquier trabajo en esta máquina. Solamente manipule esta máquina cuando esté desconectada.

2.5. UTILIZACIÓN Y CUIDADOS DE ESTA MÁQUINA

 Cepille sólo praderas de césped artificial. No utilice esta máquina para otros fines no previstos. Por ejemplo: Por ejemplo: no utilice esta máquina cepillar césped natural, suelos de asfalto, cemento u otros materiales, alfombras, lonas, etc. La utilización de esta máquina para operaciones diferentes de las previstas puede provocar situaciones peligrosas.

Use esta máquina, accesorios, útiles, etc. de acuerdo con estas instrucciones y de la manera prevista teniendo en cuenta las condiciones de trabajo y el trabajo a desarrollar. El uso de esta máquina para aplicaciones diferentes de las previstas podrá causar una situación de peligro.

El fabricante no será en ningún caso responsable de los daños provocados por un uso indebido o incorrecto de esta máquina.

No fuerce esta máquina. Utilice esta máquina para la aplicación correcta. La utilización de la máquina correcta para el tipo de trabajo a realizar le permitirá trabajar mejor y más seguro.

No corra con la máquina. Camine a la velocidad adecuada que permita al escarificador realizar su labor.

No use esta máquina si el interruptor no cambia entre "cerrado" y "abierto". Cualquier máquina eléctrica que no pueda controlarse con el interruptor es peligrosa y debe repararse.

Mantenga esta máquina. Compruebe que las partes móviles no estén desalineadas o trabadas, que no hay piezas rotas u otras condiciones que puedan afectar el funcionamiento esta máquina. Siempre que esta máquina esté dañada repárela antes de su uso. Muchos accidentes son causados por máquinas pobremente mantenidas.

Mantenga las empuñaduras de esta máquina secas y limpias. Las empuñaduras grasientas o aceitadas son deslizantes y provocan pérdida de control sobre la máquina.

Apague y desconecte la máquina antes de efectuar cualquier ajuste, limpieza, transporte (incluso si va a cruzar por un área sin césped entre dos zonas de trabajo), elevación, mantenimiento o de almacenar esta máquina. Tales medidas preventivas de seguridad reducen el riesgo de arrancar esta máquina accidentalmente.

No incline la máquina con el motor en marcha.

2.6. SERVICIO

Haga revisar periódicamente su máquina por un servicio de reparación cualificado usando solamente piezas de recambio idénticas. Esto garantizará que la seguridad de esta máquina eléctrica se mantiene.

2.7. FACTORES DE RIESGO RESIDUALES

Incluso cuando se utiliza la herramienta de la manera prescrita no es posible eliminar todos los factores de riesgo residuales. La siguientes riesgos pueden surgir en relación con la construcción y el diseño de la herramienta:

ADVERTENCIA! Esta máquina genera un campo electromagnético durante su funcionamiento. Este campo puede, en algunas circunstancias, interferir con implantes médicos activos o pasivos. Para reducir el riesgo de lesiones graves o letales, las personas con implantes médicos deben consultar a sus médicos y al fabricante del implante antes de emplear esta máquina.

3. ICONOS DE ADVERTENCIA

Los iconos en las etiquetas de advertencia que aparecen en esta máquina y/o en el manual indican información necesaria para la utilización segura de esta máquina.



¡Atención peligro!.



Lea atentamente este manual antes de poner la máquina en marcha.



¡Atención!: Peligro de proyección de materiales. Tenga cuidado de no proyectar materiales a las personas cercanas.



Mantenga a las personas alejadas del área de trabajo.



Utilice en todo momento gafas de seguridad o careta de protección y protección auditiva.



No utilice la máquina en condiciones meteorológicas adversas. No exponga la máquina a la lluvia.



Desenchufe la máquina antes de realizar cualquier operación en la máquina. Lea el manual de instrucciones antes de realizar cualquier operación en la máquina.



Peligro de calambre.



¡Precaución! Desenchufe la máquina de inmediato si el cable o el enchufe están dañados.



Mantenga el cable eléctrico lejos del cepillo.



¡Atención!. No introduzca las manos o los pies por debajo de la máquina.



¡Riesgo de lesiones! Retire todas las llaves o herramientas de mano de la máquina y de la zona de trabajo antes de arrancar esta máquina.



¡Atención! El cepillo necesita unos instantes para detenerse completamente tras apagar el motor.

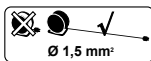

Utilice alargadores del cable de alimentación con una sección mínima de 1,5 mm², no más de 25 m. y siempre totalmente desenrollado.



Deshágase de su aparato de manera ecológica. No lo tire a los contenedores de basura doméstica.



Protección Clase II.

IPX4

Grado de protección.



Cumple con las directivas CE.



Nivel de potencia sonora garantizado Lwa, dB(A).

4. SÍMBOLOS EN LA MÁQUINA

A fin de garantizar un uso y mantenimiento seguro de esta máquina existen los siguientes símbolos en la máquina.

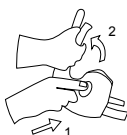

Apriete el botón de seguridad y, sin soltarlo, tire de la barra interruptor.

5. DESCRIPCIÓN DE LA MÁQUINA

5.1. CONDICIONES DE UTILIZACIÓN

⚠ Cepille sólo praderas de césped artificial. No utilice esta máquina para otros fines no previstos. Por ejemplo: Por ejemplo: no utilice esta máquina cepillar césped natural, suelos de asfalto, cemento u otros materiales, alfombras, lonas, etc. La utilización de esta máquina para operaciones diferentes de las previstas puede provocar situaciones peligrosas. Utilice esta máquina en el exterior, en ambientes secos y temperaturas entre 5°C y 45°C.

El fabricante no será en ningún caso responsable de los daños provocados por un uso indebido o incorrecto de esta máquina.

5.2. DESCRIPCIÓN DETALLADA DEL PRODUCTO

1. Barra Interruptor ON/OFF
2. Interruptor de seguridad
3. Saco
4. Gancho del cable
5. Manillar superior
6. Manillar intermedio
7. Manillar inferior
8. Palanca de ajuste de la altura de corte
9. Deflector
10. Rodillo

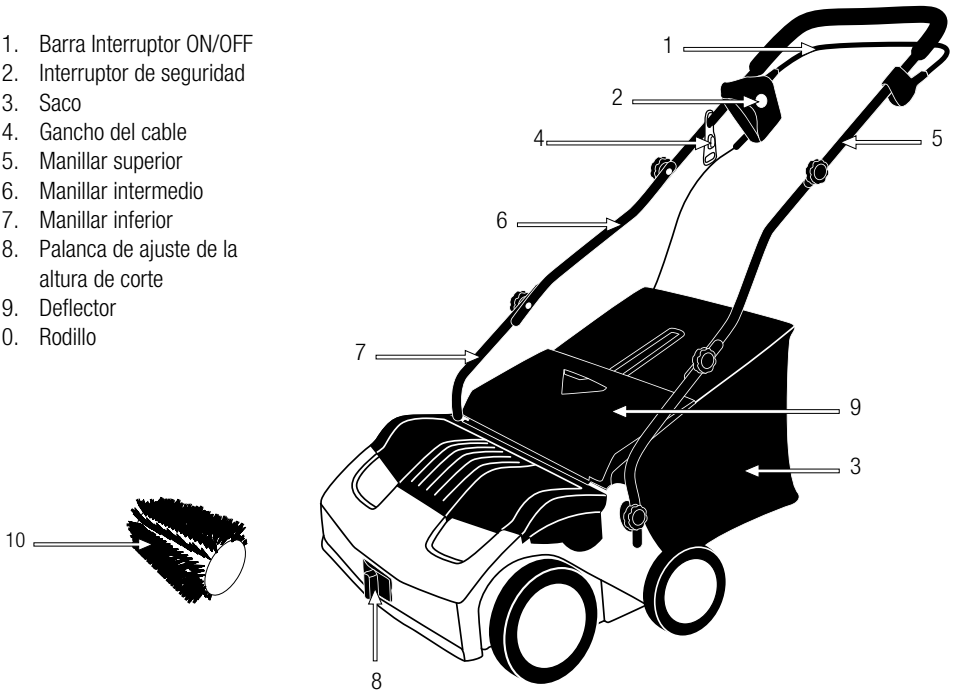

Las imágenes y dibujos representados en este manual son orientativos y pueden no corresponder con el producto real.

5.3. CARACTERÍSTICAS TÉCNICAS

| | |
|--|--------------|
| Descripción | Barredora |
| Marca | Garland |
| Modelo | COMBER 502 E |
| Voltaje (V) | 230 |
| Frecuencia (Hz) | 50 |
| Potencia (W) | 1.600 |
| Clase de protección <input type="checkbox"/> | II |
| Grado de protección | IPX4 |
| Ancho de trabajo (mm) | 400 |
| Máxima profundidad (mm) | 10 |
| Mínima profundidad (mm) | -10 |
| Capacidad del saco (l) | 40 |
| Nivel de presión sonora medida LpA dB(A) | 83,5 |
| Nivel de potencia sonora garantizada LwA dB(A) | 96 |
| Nivel de vibraciones (m/s ²) | 5,116 |
| Peso (kg) | 15,6 |

Las características técnicas pueden ser modificadas sin preaviso.

6. INSTRUCCIONES PARA LA PUESTA EN SERVICIO

6.1. DESEMBALAJE Y LISTA DE MATERIALES

Esta máquina incluye los siguientes elementos que usted encontrará dentro de la caja:

- Rodillo / cepillo.
- Saco.
- Manillar superior.
- Manillar intermedio.
- Manillar inferior.
- Tornillos del manillar inferior.
- Conjunto tornillo-pomo manillar.
- Gancho para el cable.
- Manual de instrucciones.

Saque con cuidado todos los elementos de la caja y asegúrese que todos los elementos listados están presentes.

Inspeccione el producto cuidadosamente para asegurar que no existen elementos dañados. Si usted encuentra alguna pieza dañada o falta de algún elemento no utilice la máquina hasta que el defecto haya sido reparado o tenga todas las piezas de que consta la máquina. Utilizar la máquina con piezas defectuosas o sin todos sus elementos puede provocar daños personales severos.

6.2. MONTAJE DEL MANILLAR

El manillar de esta máquina viene desmontado de fábrica. Para montar el manillar:

1. Coloque la máquina en una superficie plana.

2. Inserte los manillares inferiores en el escarificador como muestra la figura y asegúrelos con los tornillos con pomo.

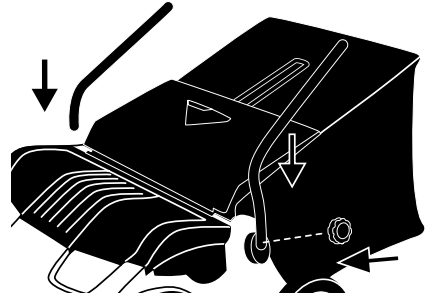

3. Coloque el manillar intermedio sobre el manillar inferior y sujételo con los tornillos con pomo.
4. Coloque el manillar superior y sujételo con los tornillos con pomo.

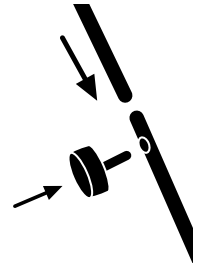

6.3. INSTALAR EL SACO RECOGEDOR

Coloque el saco recogedor (2) en la máquina engançando el saco en los ganchos (3) situados por la parte trasera. Para ello sujete el saco por la empuñadura con la mano derecha, eleve la trampilla de seguridad (1) con la mano izquierda lo máximo posible y enganche el saco.

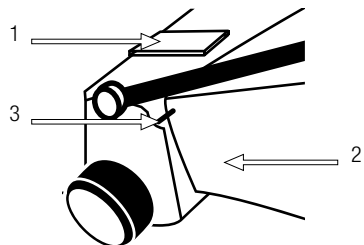

6.4. SUJETAR EL CABLE ALARGADOR

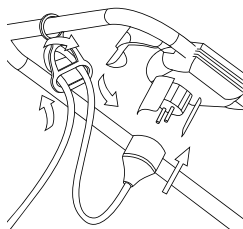

Solo use prolongadores de cable homologados para su uso en exterior. La sección del cable ha de ser de 1,5 mm² por lo menos, el cable debe tener una longitud máxima de 25 m. y estar totalmente

desenrollado antes de comenzar a trabajar. Fije el cable prolongador insertándolo en el gancho de sujeción del manillar como se muestra en la figura.

6.5. CONEXIÓN A CORRIENTE

Es obligatorio conectar esta máquina a un punto de corriente protegido con un dispositivo diferencial residual cuya corriente de disparo sea inferior o igual a 30mA. La tensión de este punto de corriente debe ser de 230V, frecuencia 50Hz y disponer de un interruptor magnetotérmico de 10A-16A.

Nunca utilice una base de conexión o un cable de prolongación dañado, que no cumpla la normativa o los requerimientos necesarios para esta máquina. Cuando utilice un prolongador de cable éste siempre debe estar totalmente desenrollado, con una sección mínima de 1,5 mm², una longitud máxima de 25 m. y que sea adecuado para uso exterior. El uso de una prolongación de cable adecuada para el uso en exterior reduce el riesgo de descarga eléctrica.

6.6. PUNTOS DE VERIFICACIÓN ANTES DE LA PUESTA EN MARCHA

Verifique la máquina y busque piezas sueltas (cepillo, tornillos, tuercas, carcasas, etc.) y daños. Apriete, repare o reemplace las piezas que usted haya encontrado en mal estado.

Compruebe el estado del saco recogedor y que está correctamente colocado. No utilice la máquina si está dañada o incorrectamente reglada.

6.7. PUESTA EN MARCHA Y PARADA

No meta las manos o pies debajo de la máquina. Mantenga todas las partes del cuerpo alejadas del cepillo cuando la máquina está funcionando.

Antes de arrancar la máquina, asegúrese de que el cepillo no esté en contacto con ningún objeto.

Encendido de la máquina:

Presione el botón de seguridad (1) y, sin soltarlo, eleve la barra interruptor On/Off (2). Una vez el motor esté en marcha deje de presionar el botón de seguridad.

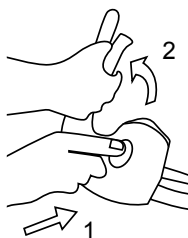

Desconexión de la máquina:
Suelte la barra interruptor On/Off.

7. UTILIZACIÓN DE LA MÁQUINA

⚠ Utilice esta máquina sólo para los usos para los que ha sido diseñada. La utilización de esta máquina para cualquier otro uso es peligroso y puede provocar daños al usuario y/o a la máquina.

No meta las manos o pies debajo de la máquina. Mantenga todas las partes del cuerpo alejadas del cepillo cuando la máquina está funcionando.

Antes de arrancar la máquina, asegúrese de que el cepillo no esté en contacto con ningún objeto.

Si usted resbala o pierde el equilibrio o se cae suelte la barra interruptor inmediatamente.

No se confíe únicamente a los dispositivos de seguridad de esta máquina.

No utilice esta máquina si usted está fatigado, enfermo, ha tomado medicamentos, estupefacientes o alcohol.

No utilice esta máquina por la noche, con niebla o con una visibilidad reducida que no le permita ver con claridad la zona de trabajo.

La falta de descanso y la fatiga pueden provocar accidentes o daños.

No deje jamás esta máquina sin vigilancia.

No permita a nadie entrar en el perímetro de trabajo. Este perímetro de trabajo debe ser de 15 metros y es una zona peligrosa.

Limpie la zona de trabajo y elimine todos los obstáculos que puedan provocar accidentes. Siempre reglar la máquina en una superficie plana y estable.

No utilice accesorios en esta máquina salvo los recomendados por nuestra empresa ya que su uso podría provocar daños severos al usuario, a las personas próximas a la máquina y a la misma máquina.

Evite operar con la máquina cuando el suelo esté húmedo siempre que sea posible. Tenga especial atención si utiliza esta máquina después de llover ya que el suelo estará resbaladizo y usted podrá resbalar.

Es necesario apagar el motor cuando usted se desplace entre diferentes zonas de trabajo.

7.1. SUJECCIÓN DE LA MÁQUINA Y GUIADO

Mientras trabaja siempre sujete la máquina con las dos manos.

7.2. AJUSTE DE LA ALTURA DE CORTE

 ¡Atención! Pare la máquina y espere a que el cepillo se pare antes de proceder al ajuste de altura. El cepillo necesitan unos instantes para detenerse completamente tras apagar el motor.

Para regular la altura eleve la parte delantera de la máquina, mueva la palanca de regulación hasta la altura deseada y vuelva a bajar la máquina.

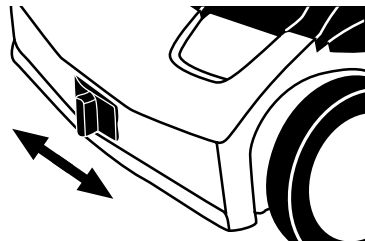

| | |
|------------|--------|
| Posición 1 | -10 mm |
| Posición 2 | -5 mm |
| Posición 3 | 0 mm |
| Posición 4 | 5 mm |
| Posición 5 | 10 mm |

8. MANTENIMIENTO Y SERVICIO

La retirada de los dispositivos de seguridad, el mantenimiento inapropiado, la sustitución de piezas con recambios no originales puede producir lesiones corporales severas.



Siempre realice las tareas de mantenimiento o servicio con la máquina desenchufada de la corriente. Desenchufe la máquina antes de realizar cualquier operación en la máquina. Lea el manual de instrucciones antes de realizar cualquier operación en la máquina

 Efectúe inspecciones periódicas en la máquina a fin de asegurar un funcionamiento eficaz de la máquina. Para un mantenimiento completo le recomendamos que lleve la máquina a su servicio técnico.

Mantenga la máquina limpia, especialmente las ventanas de ventilación del motor.

8.1. LIMPIEZA

Limpie la máquina con un paño humedecido. Nunca use agua, gasolina u otros líquidos para la limpieza.

Puede usar agua para limpiar el saco recogedor siempre que lo limpie separado de la máquina y a una distancia prudente de la máquina. Seque perfectamente el saco antes de volverlo a instalar en la máquina.

8.2. CONTROL DEL CABLE ELÉCTRICO

Inspeccione el cable de alimentación y alargador para detectar posibles daños o síntomas de envejecimiento.

Si nota que el cable no está en buen estado lleve su máquina al servicio técnico.

No utilizar la máquina si el cable está dañado.

9. DETECCIÓN E IDENTIFICACIÓN DE FALLOS

En función de los síntomas que usted observe se puede detectar la causa probable y solucionar el problema:

| FALLO | CAUSA | ACCIÓN |
|-----------------------|--|--|
| El motor no funciona | La máquina no está conectada a corriente | Enchufar la máquina a corriente |
| | Cable dañado | Enviar la máquina al servicio técnico. Nunca reparar el cable con cinta aislante |
| | Interruptor dañado | Enviar la máquina al servicio técnico |
| | Escobillas gastadas | Enviar la máquina al servicio técnico |
| | Protección contra sobrecarga activada | Esta máquina dispone de una protección contra sobrecarga que se puede activar en las siguientes circunstancias: a) Exceso de material alrededor del cepillo. b) El césped a escarificar está demasiado alto. c) Hay un exceso de resistencia al barrer. Eliminar la causa del problema y dejar enfriar 15 minutos. |
| Ruidos anormales | Cuerpo extraño en el cepillo | Desenchufe la máquina, espere a que el cepillo pare y retire los objetos que bloquean el giro. Si el ruido persiste lleve su máquina al servicio técnico |
| Vibraciones anormales | Problema interno de motor o transmisión | Lleve su máquina al servicio técnico |

En el caso de no poder resolver el problema, lleve su máquina al servicio técnico.

Para localizar el servicio de post-venta más cercano a su ubicación contacte con el punto de venta donde compró la máquina.

10. TRANSPORTE

Antes de transportar esta máquina, desconecte siempre la máquina.

Nunca levante o transporte la máquina mientras el motor está en marcha. Apague también el motor siempre que se desplace entre diferentes zonas de trabajo.

Puede transportar la máquina empujándola mientras esta rueda. Tenga cuidado de no cruzar por zonas donde haya piedras, palos u otros objetos que puedan ser golpeados por la parte baja de la máquina y/o el rodillo.

Si tiene que elevar la máquina compruebe en las características técnicas el peso de la máquina antes de elevarla para asegurar que es un peso que usted puede soportar.

Si va a transportar el aparato en vehículos asegúrelo firmemente para evitar que se deslice o vuelque. Siempre transporte la máquina en posición horizontal.

11. ALMACENAMIENTO

Desenchufe la clavija de la fuente de alimentación antes de almacenar esta máquina.

Almacene esta herramienta en un lugar no accesible a los niños y seguro de manera que no ponga en peligro a ninguna persona.

Almacene las herramientas eléctricas inactivas en un lugar no accesible a los niños y seguro de manera que no ponga en peligro a ninguna persona.

La máquina fuera de uso debe almacenarse limpia, sobre una superficie plana. Almacene la máquina en un lugar donde el rango de temperaturas no sea inferior a 0°C ni superior a 45°C.

12. INFORMACIÓN SOBRE LA DESTRUCCIÓN DEL EQUIPO/ RECICLADO

Deshágase de su aparato de manera ecológica. No debemos deshacernos de las máquinas junto con la basura doméstica. Sus componentes de plástico y de metal pueden clasificarse en función de su naturaleza y reciclarse.



Los materiales utilizados para embalar esta máquina son reciclables. Por favor, no tire los embalajes a la basura doméstica. Tire estos embalajes en un punto oficial de recogida de residuos.



13. CONDICIONES DE GARANTÍA

13.1. PERIODO DE GARANTÍA

- El período de garantía (Ley 1999/44 CE) según los términos descritos a continuación es de 2 años a partir de la fecha de compra, en piezas y mano de obra, contra defectos de fabricación y material.

13.2. EXCLUSIONES

La garantía Garland no cubre:

- Desgaste natural por uso.
- Mal uso, negligencia, operación descuidada o falta de mantenimiento.
- Defectos causados por un uso incorrecto, daños provocados debido a manipulaciones realizadas a través de personal no autorizado por Garland o uso de recambios no originales.

13.3. TERRITORIO

- La garantía Garland asegura cobertura de servicio en todo el territorio nacional.

13.4. EN CASO DE INCIDENCIA

- La garantía debe ir correctamente cumplimentada con todos los datos solicitados, y acompañada por la factura.

¡ATENCIÓN! 

PARA ASEGURAR UN FUNCIONAMIENTO Y
UNA SEGURIDAD MÁXIMA, LE ROGAMOS
LEA EL LIBRO DE INSTRUCCIONES
DETENIDAMENTE ANTES DE USAR.

DECLARACIÓN DE CONFORMIDAD (CE)

El abajo firmante, Lisardo Carballal, autorizado por Productos McLand S.L., con dirección C/ La Fragua 22, 28933, Móstoles, España, declara que las máquinas marca Garland modelo COMBER 502 E (N1B-JY-40) con números de serie del año 2015 en adelante (el año de fabricación se indica claramente en la placa de identificación de la máquina seguido del número de serie) y cuya descripción y función es "Máquina mecánica con conductor a pie detrás que lleva una unidad adecuada para cepillar la hierba artificial en jardines, parques y otros espacios similares.", cumplen con todos los requerimientos de la Directiva 2006/42/CE del Parlamento Europeo y del Consejo de 17 de mayo de 2006 relativa a las máquinas y por la que se modifica la Directiva 95/16/CE.

Estas máquinas también cumplen los requerimientos de las siguientes directivas comunitarias:

- Directiva 2004/108/CE del Parlamento Europeo y del Consejo de 15 de diciembre de 2004 relativa a la aproximación de las legislaciones de los Estados miembros en materia de compatibilidad electromagnética y por la que se deroga la Directiva 89/336/CEE.
- Directiva 2000/14/CE del Parlamento Europeo y del Consejo, de 8 de mayo de 2000, relativa a la aproximación de las legislaciones de los Estados miembros sobre emisiones sonoras en el entorno debidas a las máquinas de uso al aire libre.
- Directiva 2006/95/CE del Parlamento Europeo y del Consejo de 12 de diciembre de 2006 relativa a la aproximación de las legislaciones de los Estados miembros sobre el material eléctrico destinado a utilizarse con determinados límites de tensión.

| | |
|--|-------|
| Potencia máxima (kW) | 1.6 |
| Nivel de potencia acústica medido dB(A) (ISO 11094:1991) | 95.44 |
| Nivel de potencia acústica garantizado dB(A) (k=0,9) | 96 |



Lisardo Carballal
Director de producto
Móstoles 16-03-2015

ÍNDICE

| | |
|--|----|
| 1. Introdução | 18 |
| 2. Normas e precauções de segurança | 19 |
| 3. Pictogramas informativos | 23 |
| 4. Símbolos na máquina | 23 |
| 5. Descrição da máquina | 24 |
| 6. Instruções de arranque da máquina | 26 |
| 7. Utilização da máquina | 27 |
| 8. Manutenção e assistência | 29 |
| 9. Detecção e identificação de falhas | 30 |
| 10. Transporte | 31 |
| 11. Armazenamento | 31 |
| 12. Informação sobre a destruição do equipamento/reciclado | 31 |
| 13. Condições de garantia | 32 |
| Declaração de conformidade CE | 33 |

TRADUÇÃO DAS INSTRUÇÕES ORIGINAIS

Ref.:GBACOMBER502EM315V1

DATA PUBLICAÇÃO: 16/03/2015

DATA REVIÇÃO: 06/07/2015

1. INTRODUÇÃO

Obrigado por ter elegido esta máquina Garland. Estamos seguros de que apreciará a qualidade e prestação desta máquina, que lhe facilitará sua tarefa por um largo período de tempo. Lembre-se que esta máquina dispõe da mais ampla e experiente rede de assistência técnica da qual você pode dispor para a manutenção da sua máquina, resolução de problemas e compra de abastecimento e/ou acessórios.



ATENÇÃO! Leia todas as advertências de segurança e todas as instruções. A não observação de todas as advertências e instruções relacionadas com continuação pede resultar em fogo e/ou uma lesão seria. Antes de usar esta máquina leia atentamente a informação indicada neste manual sobre as técnicas corretas de segurança.

Escova de limpeza apta só para relva artificial. Esta máquina não está apta para outro tipo de trabalhos. Por exemplo: não utilize esta máquina em relvas natural, pisos de alcatrão, cimento e outros materiais, carpetes, lonas, etc. A utilização desta máquina para operações diferentes das previstas pode provocar situações perigosas.

 Guarde todas as advertências e todas as instruções para uma referência futura. Se vender esta máquina no futuro recorde-se de entregar este manual ao novo proprietário.

A expressão “máquina” significa que a mesma se encontra ligada à rede elétrica.

A expressão “interruptor na posição aberto” significa que o interruptor está desligado e “Interruptor na posição fechado” significa que o interruptor está ligado.

Recorde-se que o usuário é responsável pelos acidentes e danos causados a si mesmo, a terceiros pessoas e as coisas.

2. NORMAS E PRECAUÇÕES DE SEGURANÇA

 Para evitar manuseio inadequado da máquina leia todas as instruções contidas neste manual antes da primeira utilização. Todas as informações contidas neste manual são relevantes para a sua segurança pessoal e de pessoas, animais e coisas que estão ao redor. Se você tiver qualquer dúvida sobre as informações contidas neste manual pergunte a um profissional ou vá para o estabelecimento onde adquiriu esta máquina para resolvê-lo.

A seguinte lista de perigos e precauções inclui as situações mais prováveis que podem ocorrer durante o uso desta máquina. Se se deparar com uma situação não descrita neste manual utilize o senso comum para utilizar a máquina da maneira mais segura possível, se vir que está numa situação de perigo não utilize a máquina.

2.1. USUÁRIOS

Esta máquina foi desenhada para ser manipulada por usuários maiores de idade e que tenham lido e entendido estas instruções.

 **ATENÇÃO:** Não permita que pessoas menores de idade utilizem esta máquina.

 **ATENÇÃO:** Não permita que pessoas que não entendam estas instruções utilizem esta máquina.

Antes de usar esta máquina familiarize-se com a mesma assegurando-se que conhece perfeitamente

onde estão todos os controles, os dispositivos de segurança e a maneira como deve utilizar. Se você é um usuário inexperiente, recomendamos que execute um teste prévio realizando trabalhos simples e se possível junto de uma pessoa com experiência.

 **ATENÇÃO:** Só empreste esta máquina a pessoas que estão familiarizadas com este tipo de máquina e sabe como utilizá-la. Empréstimo a máquina sempre com o manual de instruções para que o usuário o leia por completo e o entenda. Esta máquina é perigosa nas mãos de usuários não entendidos.

2.2. SEGURANÇA PESSOAL

Esteja alerta, veja o que está a fazer e use o senso comum quando estiver a utilizar a máquina.

Não use esta máquina quando estiver cansado ou sob efeito de drogas, álcool ou medicamentos. Um momento de distração enquanto maneja esta máquina pode causar um dano sério.

Nunca utilize esta máquina sem os elementos de segurança.

Não modifique os controles da máquina.

Evite um arranque acidental da máquina. Assegure-se que o interruptor está na posição “aberto” antes de transportar a máquina. Transportar máquinas elétricas com o dedo sobre o interruptor na posição “fechado” pode por em risco a sua segurança e causar acidentes.



Retire todas as chaves ou ferramentas de mão da máquina e da zona de trabalho antes de por a máquina a trabalhar. Uma chave ou ferramenta deixada ao pé da máquina quando esta está em funcionamento pode projetar a chave ou ferramenta causando danos pessoais.

jogada por uma parte da máquina em movimento e do projeto causando danos pessoais.

Não se exceda. Mantenha os pés bem assentes na terra e conserve o equilíbrio a todo momento.

Esteja atento quando caminhar por ravinas ou erva artificial molhada. Tenha especial cuidado quando muda de direção em uma ravina.

Vista-se adequadamente. Não utilize esta máquina descalço o com sandálias. Utilize sempre calçado resistente e calças largas.

Não meta as mãos nem os pés debaixo da máquina. Mantenha todas as partes do corpo afastadas das lâminas quando a máquina está em funcionamento. Antes de ligar a máquina, assegure-se de que a lâmina não está em contato com nenhum objeto.

Segure a máquina com ambas as mãos no guiador e esteja sempre com o corpo atrás dela quando está a trabalhar.

Mantenha todas as partes do corpo longe das peças móveis quando a máquina está em funcionamento. Antes de ligar a máquina, assegure-se de que a lâmina não está em contacto com nenhum objeto. Um momento de descuido durante o funcionamento as lâminas da máquina podem estragar o seu vestido ou outra peça de roupa.

Se o motor da máquina vibrar anormalmente inspecione a máquina, procure a causa e repare-a. Se não encontra a razão leve a máquina ao seu serviço técnico.

Certifique-se que a máquina está desligada quando for executar a limpeza dos resíduos no material.

Mantenha a máquina fora do alcance das crianças.

2.3. SEGURANÇA NA ÁREA DE TRABALHO

Mantenha a área de trabalho limpa e bem iluminada. As áreas desorganizadas e escuras podem provocar acidentes.

Inspeccione a área de trabalho e remova todas as pedras, madeiras, cabos e objetos estranhos.

Não opere esta máquina em áreas de risco ou na presença de líquidos inflamáveis, gases e poeira. As máquinas elétricas produzem faíscas que podem provocar poeira ou incêndios

Mantenha longe as crianças, curiosos e animais da área de trabalho. As distrações podem fazer com que perca o controlo da máquina.

Não use esta máquina à noite, com neblina ou com baixa visibilidade, você não pode ver claramente a área de trabalho.

2.4. SEGURANÇA ELÉTRICA

A ficha elétrica da máquina deve coincidir com a base da tomada. Não modifique de forma alguma a ficha elétrica. As fichas sem modificações e que correspondem à máquina reduzem o risco de choque elétrico.

Evite o contato com superfícies ligadas á terra como, tubos, radiadores, fogões e frigoríficos. Existe um risco acrescido de choque elétrico quando o seu corpo está em contacto com a terra.

Não exponha o equipamento à chuva ou a pisos molhados. A água entra na máquina e pode aumentar o risco de choque elétrico.

Não abuse do cabo. Não use o cabo para carregar ou levantar a máquina. Mantenha o cabo longe do

calor, óleo, bordas afiadas ou peças móveis. Os cabos danificados ou emaranhados aumentam o risco de choque elétrico.



Nunca use a máquina com o cabo ou a ficha danificados. Antes de ligar a máquina verifique se a ficha ou o cabo não têm danos. Se descobrir qualquer dano envie a sua máquina para uma oficina de reparação. Se o cabo estiver quebrado ou danificado desligue imediatamente a máquina. Os cabos danificados ou emaranhados aumentam o risco de choque elétrico.

A substituição do cabo de alimentação ou da ficha deve ser sempre feita pelo fabricante ou num centro de reparação. Recomenda-se que o aparelho seja ligado à corrente tendo esta um disparo não superior a 30 amperes.

Nunca use uma estação de encaixe ou cabo de extensão danificados ou que não cumpram os regulamentos ou requisitos necessários para esta máquina.

Ao usar um cabo de extensão certifique-se de que tem um diâmetro mínimo de 1.5 m e que é adequado para a utilização no exterior. O uso de um cabo de extensão apropriado para uso ao ar livre reduz o risco de choque elétrico.

Colocar o cabo de extensão, de modo a que não se enrola em ramos ou obstáculos e de modo a que não esteja na área de trabalho. O cabo de extensão deve estar sempre atrás do operador.

Coloque sempre o cabo de extensão no gancho que existe na máquina.

Ligue este dispositivo só na corrente alterna 230V/50Hz.



Não toque nos cabos ou fichas com as mãos molhadas.



Mantenha o cabo elétrico sempre longe da ferramenta de corte.

Não utilize o equipamento se o botão não muda entre o “ fechado ” e “ aberto ”. Qualquer equipamento que não possa ser controlado com o interruptor é perigoso e deve ser reparado.

Desconecte sempre a ficha antes de qualquer trabalho com esta máquina. Lidar com a máquina desconectada.

2.5. UTILIZAÇÃO E CUIDADOS DESTA MÁQUINA

 Escova só para relva artificial. Não use a máquina para outras finalidades não previstas. Por exemplo: não use esta escova máquina na relva natural, pisos de alcatrão, cimento ou outros materiais, tapetes, toldos, etc. A utilização deste equipamento para as operações que não sejam as previstas pode causar situações perigosas.

Use esta máquina, acessórios, utensílios, etc. em conformidade com as instruções e de forma pretendida, tendo em conta as condições do trabalho a desenvolver. O uso desta máquina para aplicações diferentes das previstas poderá causar situações de perigo.

O fabricante não será de forma alguma responsável por quaisquer danos causados pelo uso indevido ou incorreto desta máquina.

Não force a máquina, use-a para a aplicação certa. Usando a máquina certa para o tipo de trabalho a ser feito vai permitir com que o trabalho fique perfeito e mais seguro.

Não corra com a máquina. Caminhe com a velocidade adequada permitindo com que a máquina faça o seu trabalho.

Não utilize o equipamento se a chave não mudar entre “ fechado ” e “ aberto ”. Qualquer ferramenta que não pode ser controlada com o interruptor é perigosa e deve ser reparada.

Mantenha esta máquina. Verifique se as partes móveis e acessórios não estão partidas ou em más condições e que possam afetar a operação deste equipamento. Verifique se a máquina não está danificada antes de a utilizar. Muitos acidentes são causados por má conservação da máquina.

Mantenha os punhos secos e a máquina limpa. Se as alças estiverem oleosas ou com gordura podem escorregar e provocar o descontrolo da máquina.

Desligue a máquina antes de fazer qualquer ajuste, limpeza, transporte (mesmo que vá atravessar uma pequena área de relva), levantar, manutenção ou armazenamento. Tais medidas de segurança preventivas reduzem o risco de ligar a máquina acidentalmente.

Não incline a máquina com o motor a trabalhar.

2.6. SERVIÇO

Por favor, faça uma revisão periódica à sua máquina num serviço de reparação qualificado e utilize apenas peças de substituição idênticas. Isto irá assegurar que a segurança da máquina elétrica seja mantida.

2.7. FATORES DE RISCO RESIDUAL

Mesmo quando utiliza esta máquina não é possível eliminar todos os fatores de risco.

Os seguintes riscos podem surgir em conexão com a construção e projeto da ferramenta:

Atenção! Esta máquina produz um campo eletromagnético durante o funcionamento. Este campo pode, em algumas circunstâncias interferir com implantes médicos ativos ou passivos. Para reduzir o risco de ferimentos graves ou até mesmo fatais, as pessoas com implantes devem consultar o seu médico ou o fabricante antes de operar esta máquina.

3. PICTOGRAMAS INFORMATIVOS

Os ícones nos rótulos de advertências estão no equipamento e /ou no manual de instruções onde indicam as informações necessárias para a operação desta máquina.



¡Atenção perigo!



Ler atentamente este manual antes de por a máquina a trabalhar.



¡Atenção! Risco de projecção de materiais. Tenha cuidado para não projetar materiais para as pessoas que estejam próxima.



Mantenha as pessoas longe da área de trabalho.



Utilize sempre óculos de proteção, viseira e protetores auditivos.



Não utilize a máquina em condições meteorológicas adversas. Não ande com a máquina à chuva.



Desligue a máquina da ficha antes de realizar qualquer operação. Leia atentamente o manual de instruções antes de realizar qualquer operação na máquina.



Perigo de choque elétrico.



¡Precaução! Desligue de imediato a ficha da corrente se o cabo estiver danificado.



Mantenha o cabo elétrico longe das lâminas de corte.



¡Atenção! Perigo de corte. Não ponha as mãos nem os pés debaixo da máquina.



¡Risco de lesões! Retire todas as chaves ou ferramentas de mão da máquina e da zona de trabalho, antes de começar a trabalhar.



¡Atenção! Depois de desligar o motor escova precisão de uns minutos para pararem.

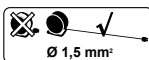

Utilize extensões de cabo no mínimo de Ø 1.5 mm e não mais de 25m e sempre com o cabo totalmente desenrolado.



Elimine o aparelho de forma ecológica. Não despeje em contentores de uso doméstico.



Proteção classe II.

IPX4

Grau de proteção.



Cumpr com as normas da CE.



Nível de potência sonora garantido Lwa, XX dB(A).

4. SÍMBOLOS NA MÁQUINA

A fim de garantir um uso e manutenção seguro desta máquina, existem os seguintes símbolos na máquina.

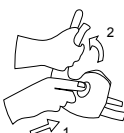

Aperte o botão de segurança e sem o soltar puxe a barra interruptor.

5. DESCRIÇÃO DA MÁQUINA

5.1. CONDIÇÕES DE UTILIZAÇÃO

⚠ Escova de limpeza apta só para relva artificial. Não utilize esta máquina para outros fins não previstos. Por exemplo: não utilize esta máquina em relva natural, piso de alcatrão, cimento ou outros materiais, carpetes, lonas, etc. A utilização desta máquina para operações diferentes das previstas pode provocar situações perigosas. Utilize esta máquina no exterior, em ambientes secos e temperaturas entre 5°C e 45°C.

O fabricante não será em nenhum caso responsável por danos provocados por um uso indevido ou incorreto de esta máquina.

5.2. DESCRIÇÃO DETALHADA DO PRODUTO

1. Barra Interruptor ON/OFF
2. Interruptor de segurança
3. Saco
4. Gancho do cabo
5. Guiador superior
6. Guiador intermedio
7. Guiador inferior
8. Alavanca de ajuste da altura de corte
9. Deflector
10. Rolo

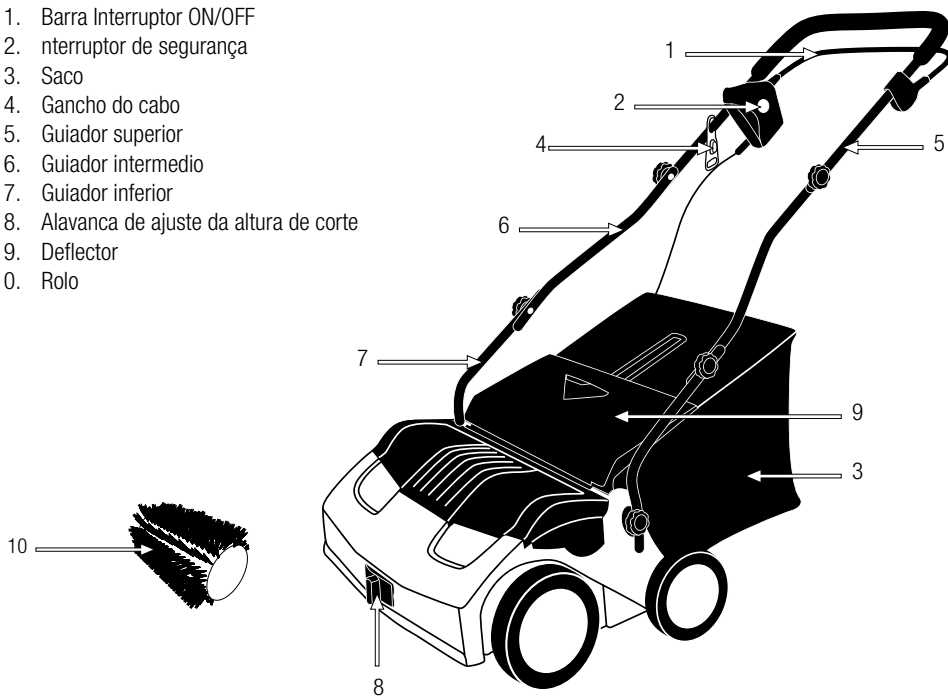

As imagens e desenhos representados neste manual são orientativas e podem não corresponder com produto real.

5.3. CARACTERÍSTICAS TÉCNICAS

| | |
|---|--------------|
| Descrição | Varredora |
| Marca | Garland |
| Modelo | COMBER 502 E |
| Voltagem (V) | 230 |
| Frequência (Hz) | 50 |
| Potência (W) | 1.600 |
| Classe de proteção <input type="checkbox"/> | II |
| Grau de proteção | IPX4 |
| Largura de trabalho (mm) | 400 |
| Máxima profundidade de corte (mm) | 10 |
| Mínima profundidade de corte (mm) | -10 |
| Capacidade do saco (l) | 40 |
| Nível de pressão sonora medida LpA dB(A) | 83,5 |
| Nível de potência sonora garantida LwAdB(A) | 96 |
| Nível de vibrações (m/s ²) | 5,116 |
| Peso (kg) | 15,6 |

As características técnicas podem ser modificadas sem aviso prévio.

6. INSTRUÇÕES DE ARRANQUE DA MÁQUINA

6.1. DESEMBALAGEM E LISTA DE MATERIAS

Dentro da caixa irá encontrar os seguintes acessórios da máquina:

- Escarificador.
- Saco.
- Guiador superior.
- Guiador intermedio.
- Guiador inferior.
- Parafusos do guiador inferior.
- Conjunto parafusos de botão do guiador.
- Gancho para o cabo.
- Cilindro escarificador (montado na máquina).
- Manual de instruções.

Retire cuidadosamente todos os acessórios dentro da caixa e certifique-se que todos eles estão de acordo com a lista.

Inspeccione o produto com cuidado para garantir que não existem elementos danificados.

Se encontrar peças danificadas ou falta delas não use a máquina. O uso da máquina com falta ou acessórios danificados pode causar ferimentos graves.

6.2. MONTAJEM DO GUIADOR

O guiador desta máquina vem desmontado de fábrica. Para montar o guiador:

1. Coloque a máquina numa superfície plana.
2. Insira o guiador na parte inferior da máquina como mostra a foto e aparafuse com os parafusos de botão.

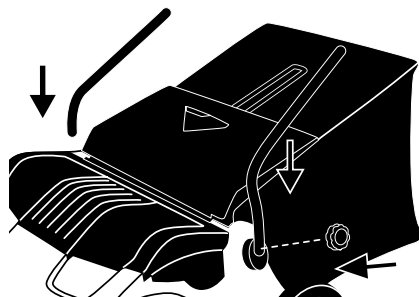

3. Coloque o guiador intermedio sobre o guiador inferior e prenda-o com os parafusos de botão.

4. Coloque o guiador superior e prenda-o com os parafusos de botão.

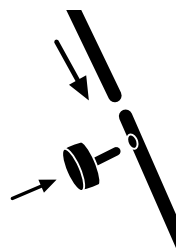

6.3. INSTALAR O SACO DE RECOLHA

Inserir o saco de recolha (2) na máquina de encaixe os ganchos do saco (3) localizado na parte traseira. Para fazer isto segure o saco pela pega com a mão direita, levante a aba de segurança (1) com a mão esquerda, tanto quanto possível e encaixe o saco.

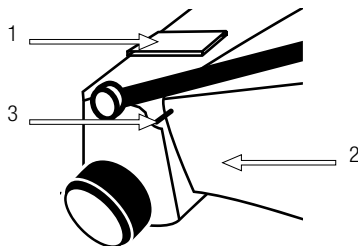

6.4. COLOCAÇÃO DO CABO DO EXTENSÃO

Utilize apenas extensores de cabo aprovados para uso ao ar livre. O cabo deve de ser pelo menos de 1.5 m e não ter mais de 25 m e ser totalmente desenrolado antes de iniciar o trabalho.

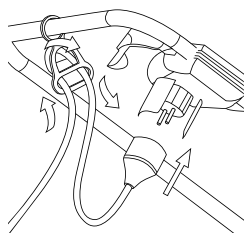

Ligue o cabo de extensão, inserindo-o no gancho de fixação do guiador, como mostra a figura.

6.5. LIGAÇÃO À CORRENTE

É obrigatório para ligar esta máquina a um ponto de energia protegida com um dispositivo de corrente residual, cuja corrente de disparo é menor ou

igual a 30 mA . A tensão deve ser 230V, 50Hz e ter um disjuntor 10A- 16A

Nunca use uma estação de cabo de extensão danificado ou que não atende as normas ou requisitos para esta máquina. Ao usar um cabo de extensão deve ser sempre totalmente desenrolado, com uma seção mínima de 1,5 mm², o comprimento máximo de 25 m. e adequado para utilização no exterior. O uso de um cabo de extensão apropriado para uso ao ar livre reduz o risco de choque elétrico.

6.6. PONTOS DE VERIFICAÇÃO ANTES DE LIGAR A MÁQUINA

Verifique a máquina e as suas peças soltas (lâmina, parafusos, porcas, carcaça, etc) se têm danos. Aperte, repare ou substitua as peças que encontrou em condições precárias.

Verifique o estado do saco de recolha se está colocado devidamente.

Não utilize a máquina se estiver danificada ou ajustada incorretamente.

6.7. INICIAR E PARAR

Não meta as mãos ou os pés debaixo da máquina. Mantenha todas as partes do corpo longe do rolo quando a máquina está em funcionamento.

Antes de ligar a máquina, certifique-se que a lâmina não está em contato com nenhum objeto.

Ligar a máquina:

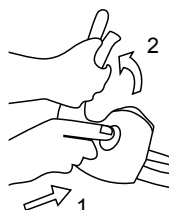

Pressione o botão de segurança (1) e, sem liberá-lo, levante o interruptor bar On / Off (2). Uma vez que o motor está a funcionar, solte o botão de segurança.

Desligar a máquina:

Solte o interruptor bar On / Off

7. UTILIZAÇÃO DA MÁQUINA

⚠ Utilize esta máquina só para o que ela foi desenhada. A utilização desta máquina para qualquer outro uso é perigoso e pode provocar danos ao usuário e/ou à máquina.

Não meta as mãos nem os pés debaixo da máquina. Mantenha todas as partes do corpo longe do rolo quando a máquina está a trabalhar. Antes de por a máquina a trabalhar verifique que o rolo não está em contato com nenhum objeto.

Se você escorregar, perder o equilíbrio ou cair, liberte imediatamente a barra do interruptor.

Não confie apenas na segurança da máquina.

Não utilize a máquina se estiver cansado, doente, tomado medicamento, estupefacientes ou álcool.

Não utilize esta máquina durante a noite, com neblina ou com pouca visibilidade que não possa ver claramente a área de trabalho. A falta de descanso e a fadiga podem causar acidentes ou danos.

Nunca deixe a máquina sem vigilância.

Não permita que ninguém esteja no perímetro de trabalho. Este perímetro é de 15 metros e é uma área perigosa. Limpe sempre a área de trabalho e remova todos os obstáculos que possam provocar acidentes.

Regule sempre a máquina sobre uma superfície plana e estável.

Não utilize acessórios na máquina que não sejam recomendados pela nossa empresa. A sua utilização pode provocar danos graves ao usuário, a pessoas próximas da máquina e também à própria máquina.

Evite operar a máquina quando o solo está húmido. Tome especial cuidado ao utilizar a máquina depois de ter estado a chover, pois o solo está molhado e você pode escorregar.

Desligue a máquina quando se deslocar para diferentes zonas de trabalho.

7.1. SEGURANÇA DA MÁQUINA E ORIENTAÇÃO

Enquanto trabalha segure sempre a máquina com ambas as mãos.

Fique sempre por trás da máquina enquanto a empurra. Ande sempre a uma velocidade constante que lhe permita que a sua máquina corte a relva sem muito esforço.

7.2. AJUSTE DA ALTURA DO CORTE

 **Atenção!** Pare a máquina e espere que o rolo pare antes de proceder ao ajuste da altura. O rolo necessita de uns instantes para parar depois da máquina desligada.

Para ajustar a altura da máquina, mova a alavanca de regulação para a altura pretendida, e em seguida volta a baixar a máquina.

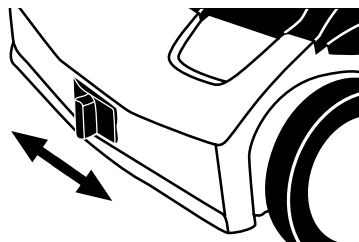

| | |
|-----------|--------|
| Posição 1 | -10 mm |
| Posição 2 | -5 mm |
| Posição 3 | 0 mm |
| Posição 4 | 5 mm |
| Posição 5 | 10 mm |

8. MANUTENÇÃO E ASSISTÊNCIA

A remoção dos dispositivos de segurança, manutenção inadequada, substituição de peças não originais pode causar ferimentos graves.



Sempre que executar tarefas de manutenção, deligue a máquina da tomada. Desligue sempre os aparelho antes de qualquer operação.

Leia o manual de instruções ante de utilizar a máquina.

 Efetue inspeções periódicas a fim de assegurar o bom funcionamento da máquina. Para uma manutenção completa recomendamos que leve a sua máquina a um centro de assistência técnica.

Manter a máquina limpa, particularmente janelas de ventilação do motor.

8.1. LIMPIEZA

Limpe a máquina com um pano húmido. Nunca utilize água, gasolina ou outros produtos de limpeza.

Utilize uma escova de nylon para limpar a relva que se acumula na parte inferior e da lâmina e do extrator. Nunca use uma escova de aço, uma vez que irá danificar o dispositivo do escarificado.

Pode utilizar água para limpar o cesto da relva sempre que o limpar separadamente da máquina e a uma distância segura.

Seque bem o cesto antes de o voltar a colocar na máquina.

8.2. CONTROLO DO CABO ELETRICO

Inspecione o cabo de alimentação e cabo de extensão de danos ou sinais de envelhecimento. Se você perceber que o cabo não está em boas condições leve a um centro de assistência técnica.

Não utilize a máquina se o cabo estiver danificado.

9. DETEÇÃO E IDENTIFICAÇÃO DE FALHAS

Em função dos sintomas que observe pode detetar-se a provável causa e solucionar o problema:

| FALHA | CAUSA | ACÇÃO |
|----------------------|--|--|
| O motor não funciona | A máquina não está ligada à corrente | Ligar a máquina à corrente |
| | Cabo danificado | Enviar a máquina ao serviço técnico. Nunca reparar o cabo com fita isoladora |
| | Interruptor danificado | Enviar a máquina ao serviço técnico |
| | Escovas gastas | Enviar a máquina ao serviço técnico |
| | Proteção contra sobrecarga ativada | Esta máquina dispõe de uma proteção contra sobrecarga que se pode ativar nas seguintes circunstâncias: a) Excesso de material em torno do cilindro de trabalho. b) A relva a escarificar está demasiado grande. c) Há um excesso de resistência no escarificado. Eliminar a causa do problema e deixar desligada durante 15 minutos. |
| Ruídos anormais | Objetos estranhos em escova | Desligue a máquina, espere a que as laminas parem e retire os objetos que bloquearam o giro. Se o ruído persistir leve a sua máquina ao serviço técnico. |
| Vibrações anormais | Problema interno do motor ou transmissão | Enviar a máquina ao serviço técnico |

Em caso de não poder resolver o problema, leve a sua máquina ao serviço técnico.

Para localizar o serviço de pós-venda mais perto da sua habitação contacte com o ponto de venda onde comprou a máquina.

10. TRANSPORTE

Antes de transportar esta máquina, desligue sempre a máquina.

Nunca levante ou transporte a máquina enquanto o motor estiver em funcionamento. Desligue também o motor sempre que viajar entre as diferentes áreas de trabalho.

Você pode mover a máquina enquanto empurra a roda. Tenha cuidado para não atravessar áreas onde há pedras, paus ou outros objetos que possam atingir a parte inferior e/ou os rolos da máquina.

Se tiver de levantar a máquina, verifique o peso da mesma para que possa garantir que a consegue elevar em segurança.

Se tiver de transportar a máquina num veículo, prenda-o firmemente para evitar que deslize. Transporte a máquina sempre na horizontal.

11. ARMAZENAMENTO

Retire a ficha da fonte de alimentação antes de guardar a máquina.

Guarde a ferramenta num lugar seguro e fora do alcance das crianças para evitar os perigos.

A máquina deve ser utilizada, limpa e armazenada numa superfície plana. A máquina deve estar guardada num local onde a temperatura não seja inferior a 0°C e superior a 45°C.

12. INFORMAÇÃO SOBRE A DESTRUIÇÃO DO EQUIPAMENTO/ REICLADO

Elimine o aparelho de forma ecológica. Não deve deitar o aparelho no lixo doméstico, pois este tem componentes de plástico metal. Os aparelhos são classificados de acordo com a sua natureza e reciclados.



Os materiais utilizados para embalar esta máquina são reciclados. Por favor não deite as embalagens no lixo doméstico, mas sim no ecoponto.



13. CONDIÇÕES DE GARANTIA

13.1. PERÍODO DE GARANTIA

- O período de garantia (Lei 1999/44 CE) nos termos descritos abaixo é de 2 anos a partir da data de compra em peças e mão-de-obra contra defeitos de fabricação e material.

13.2. EXCLUSÕES

A garantia Garland não cobre:

- Desgaste natural.
- Desvio, negligência, exploração descuidada ou falta de manutenção.
- Defeitos causados por uso indevido, danos causados devido a manipulações por pessoas não autorizadas pela Garland ou uso de peças não originais.

13.3. TERRITÓRIO

- A garantia assegura a cobertura do serviço Garland em todo o território nacional.

13.4. EM CASO DE INCIDÊNCIA

- A garantia deve ser devidamente preenchida com todas as informações solicitadas, e acompanhada da fatura.

¡ATENÇÃO! 

PARA GARANTIR UM DESEMPENHO DE MÁXIMA SEGURANÇA, POR FAVOR LEIA ATENTAMENTE O LIVRO DE INSTRUÇÕES ANTES DE UTILIZAR A MÁQUINA.

DECLARAÇÃO DE CONFORMIDADE (CE)

O abaixo assinado, Lisardo Carballal, autorizado por Productos McLand S.L., com morada em C/ La Fragua 22, 28932, Móstoles, España, declara que as máquinas marca Garland modelo COMBER 502 E (N1B-JY-40) com números de série do ano de 2015 em diante (o ano de fabrico é indicado claramente na placa de identificação da máquina, seguido do número de série) e cuja função é "Aparelho mecânico com operador apeado provido de um dispositivo para escovar superfícies relva artificial de jardins, parques e áreas similares", cumprem todos os requisitos da Directiva 2006/42/CE do Parlamento Europeu e do Conselho de 17 de Maio de 2006 relativa às máquinas e que altera a Directiva 95/16/CE.

Estas máquinas também cumprem os requisitos das seguintes directivas comunitárias:

- Directiva 2004/108/CE do Parlamento Europeu e do Conselho de 15 de Dezembro de 2004 relativa à aproximação das legislações dos Estados-Membros respeitantes à compatibilidade electromagnética e que revoga a Directiva 89/336/CEE.
- Directiva 2000/14/CE do Parlamento Europeu e do Conselho, de 8 de Maio de 2000, relativa à aproximação das legislações dos Estados-Membros em matéria de emissões sonoras para o ambiente dos equipamentos para utilização no exterior.
- Directiva 2006/95/ce do parlamento europeu e do conselho de 12 de dezembro de 2006 relativa à harmonização das legislações dos estados-membros no domínio do material eléctrico destinado a ser utilizado dentro de certos limites de tensão.

| | |
|--|-------|
| Potência (kW) | 1.6 |
| Nível de potência sonora medido dB(A) (ISO 11094:1991) | 95.44 |
| Nível de potência sonora garantido dB(A) (k=0,9) | 96 |



Lisardo Carballal
Director de producto
Móstoles 16-03-2015

- ES** TARJETA DE GARANTÍA
- EN** WARRANTY REGISTRATION CARD
- FR** CARTE DE GARANTIE
- PT** CERTIFICADO DE GARANTÍA



Nº. _____

TIPO DE MÁQUINA
TYPE OF MACHINE
TYPO DE MAQUINA
TYPE DE MACHINE

MODELO
MODEL
MODELO
MODÈLE

NOMBRE DEL CLIENTE
CUSTOMER NAME
NOME DO CLIENTE
NOM DU CLIENT

FECHA DE COMPRA
DATE OF PURCHASE
DATA DE COMPRA
DATE D'ACHAT

DIRECCIÓN
ADDRESS
ENDERECO
ADRESSÉ

PAIS
COUNTRY
PAIS
PAYS

DISTRIBUIDOR
DEALER
REVENDEDOR
DISTRIBUTEUR

PRECIO PAGADO
PRICE PAID
PREÇO
PRIX PAYÉ

¿Es este su primer aparato de este tipo
Is this your first toll of this type?
É ésta a sua la compra deste tipo de maquina?
Est-ce première unité de ce genre?



VEASE EL MANUAL DE SERVICIO PARA
DETALLES COMPLETOS SOBRE LA GARANTÍA

TIPO DE MÁQUINA
TYPE OF MACHINE
TYPO DE MAQUINA
TYPE DE MACHINE

SEE YOUR SERVICE MANUAL
FOR FULL WARRANTY DETAILS

MODELO
MODEL
MODELO
MODÈLE

PARA INFORMAÇÕES DETALHADAS SOBRE GARANTIAS
É FAVOR CONSULTAR O MANUAL QUE ACOMPANHA A
MÁQUINA

FECHA DE COMPRA
DATE OF PURCHASE
DATA DE COMPRA
DATE D'ACHAT

LIRE LA NOTICE POUR LES DÉTAILS
SUR LA GARANTIE

DISTRIBUIDOR
DEALER
REVENDEDOR
DISTRIBUTEUR



GARLAND