

WORX

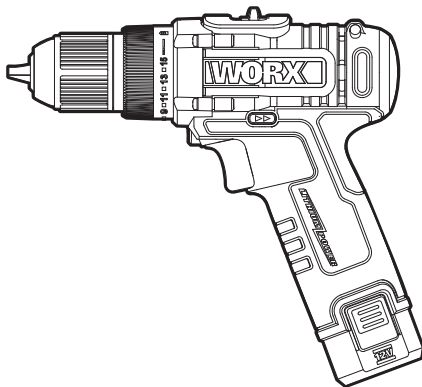

WXI28 WXI28.1 WXI28.2 WXI28.3 WXI28.9

EN	Original instructions
D	Originalbetriebsanleitung
F	Notice originale
I	Istruzioni originali
ES	Manual original
NL	Oorspronkelijke gebruiksaanwijzing
PL	Instrukcja oryginalna
HU	Eredeti használati utasítás
RO	Instrucțiuni originale
CZ	Původní návod k používání
SK	Pôvodný návod na použitie
PT	Tradução das instruções originais
SV	Översättning av originalinstruktionerna
SL	Izvirna navodila

EN	P07
D	P14
F	P21
I	P28
ES	P35
NL	P42
PL	P49
HU	P56
RO	P63
CZ	P70
SK	P77
PT	P84
SV	P91
SL	P98

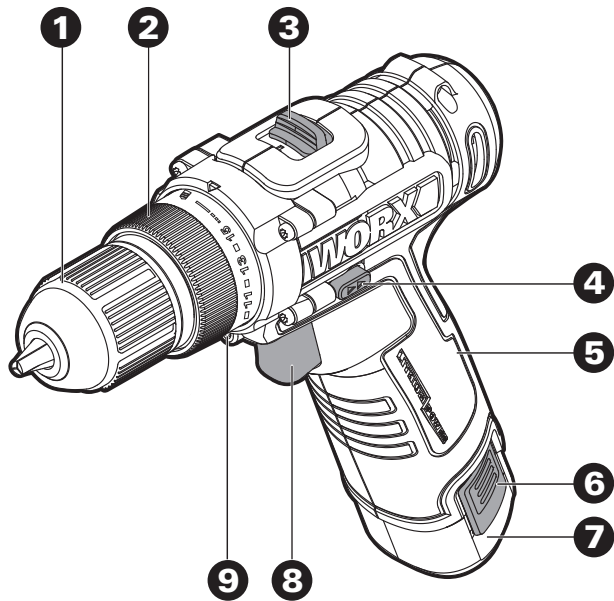

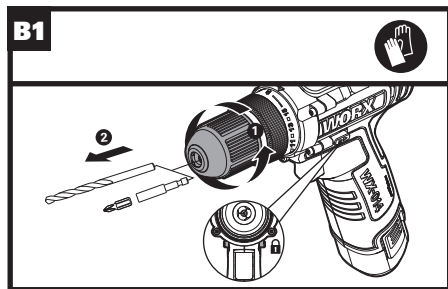
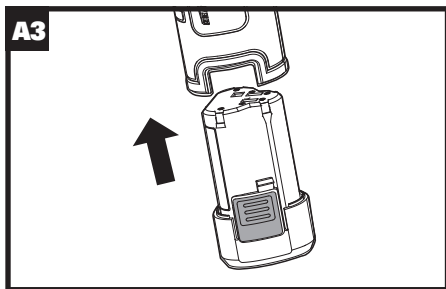
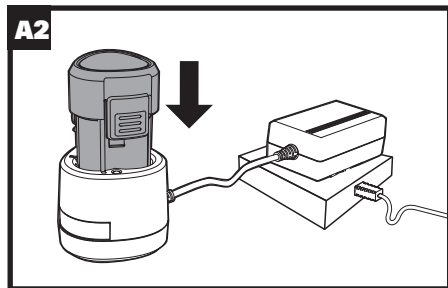
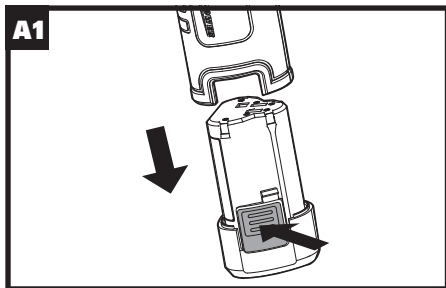

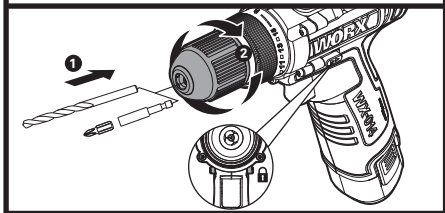
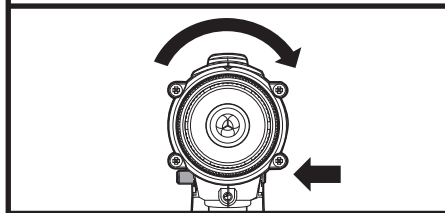
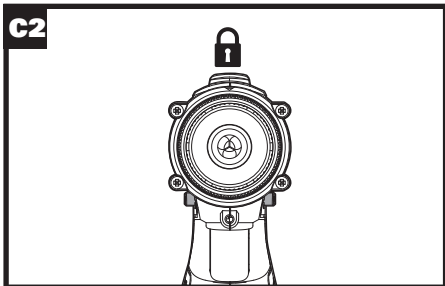
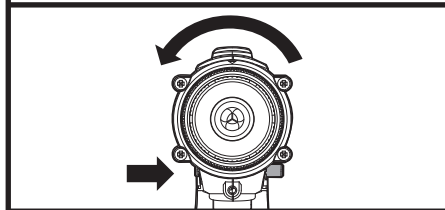
B2**C1****C2****C3**

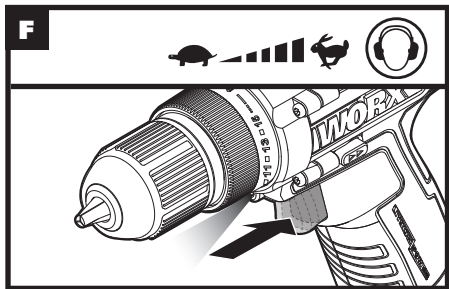
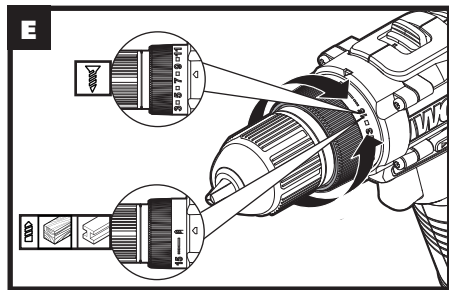
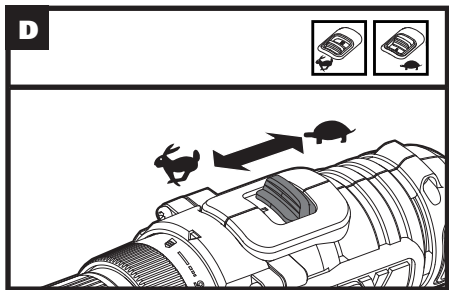

- 1. KEYLESS CHUCK**
- 2. TORQUE ADJUSTMENT RING**
- 3. TWO-SPEED GEAR CONTROL**
- 4. FORWARD/REVERSE ROTATION CONTROL**
- 5. SOFT GRIP HANDLE**
- 6. BATTERY PACK RELEASE BUTTON**
- 7. BATTERY PACK***
- 8. ON/OFF SWITCH**
- 9. LED LIGHT INDICATOR**

* Not all the accessories illustrated or described are included in standard delivery.

TECHNICAL DATA

Type **WX128 WX128.1 WX128.2 WX128.3 WX128.9** (1-designation of machinery, representative of Cordless Drill)

Voltage	12V  Max**	
No load speed	0-360/0-1350/min	
Number of clutch positions	15+1	
Max torque	25N.m	
Chuck capacity	10mm	
Max. drilling capacity	Steel	10mm
	Wood	20mm

Machine weight 1.0kg

**Voltage measured without workload. Initial battery voltage reaches maximum of 12 volts. Nominal voltage is 10.8 volts.

NOISE INFORMATION

A weighted sound pressure	L_{PA} : 68dB(A)
A weighted sound power	L_{WA} : 79dB(A)
K_{PA} & K_{WA}	3.0dB(A)
Wear ear protection when sound pressure is over	80dB(A)



VIBRATION INFORMATION

Vibration total values (triaux vector sum) determined according to EN 60745:

Drilling into metal	Vibration emission value $a_h = 3.61\text{m/s}^2$
	Uncertainty $K=1.5\text{m/s}^2$
Screwdriving without impact	Vibration emission value $a_h = 3.16\text{m/s}^2$
	Uncertainty $K = 1.5\text{m/s}^2$

The declared vibration total value may be used for comparing one tool with another, and may also be used in a preliminary assessment of exposure.

! **WARNING:** The vibration emission value during actual use of the power tool can differ from the declared value depending on the ways in which the tool is used dependant on the following examples and other variations on how the tool is used:

How the tool is used and the materials being cut or drilled.

The tool being in good condition and well maintained.

The use the correct accessory for the tool and ensuring it is sharp and in good condition.

The tightness of the grip on the handles and if any anti vibration accessories are used.

And the tool is being used as intended by its design and these instructions.

This tool may cause hand-arm vibration syndrome if its use is not adequately managed.

8

! **WARNING:** To be accurate, an estimation of exposure level in the actual conditions of use should also take account of all parts of the operating cycle such as the times when the tool is switched off and when it is running idle but not actually doing the job. This may significantly reduce the exposure level over the total working period.

Helping to minimize your vibration exposure risk.

ALWAYS use sharp chisels, drills and blades.

Maintain this tool in accordance with these instructions and keep well lubricated (where appropriate).

If the tool is to be used regularly then invest in anti vibration accessories.

Avoid using tools in temperatures of 10°C or less.

Plan your work schedule to spread any high vibration tool use across a number of days.

ACCESSORIES

	WX128 WX128.1	WX128.2 WX128.3	WX128.9
Battery pack	1	2	/
Charger	1	1	/
Double ended bit	1	1	1

We recommend that you purchase your accessories from the same store that sold you the tool. Use good quality accessories marked with a well-known brand name. Choose the type according to the work you intend to undertake. Refer to the accessory packaging for further details. Store personnel can assist you and offer advice.

DRILL SAFETY WARNINGS

- 1. Use auxiliary handle(s), if supplied with the tool.** Loss of control can cause personal injury.
- 2. Hold power tool by insulated gripping surfaces, when performing an operation where the cutting accessory may contact hidden wiring.** Cutting accessory contacting a “live” wire may make exposed metal parts of the power tool “live” and could give the operator an electric shock.







SAFETY WARNINGS FOR BATTERY PACK

- a) Do not dismantle, open or shred cells or battery pack.**

- b) Do not short-circuit a battery pack. Do not store battery packs haphazardly in a box or drawer where they may short-circuit each other or be short-circuited by conductive materials.** When battery pack is not in use, keep it away from other metal objects, like paper clips, coins, keys, nails, screws or other small metal objects, that can make a connection from one terminal to another. Shorting the battery terminals together may cause burns or a fire.
- c) Do not expose battery pack to heat or fire. Avoid storage in direct sunlight.**
- d) Do not subject battery pack to mechanical shock.**
- e) In the event of battery leaking, do not allow the liquid to come into contact with the skin or eyes. If contact has been made, wash the affected area with copious amounts of water and seek medical advice.**
- f) Seek medical advice immediately if a cell or battery pack has been swallowed.**
- g) Keep battery pack clean and dry.**
- h) Wipe the battery pack terminals with a clean dry cloth if they become dirty.**
- i) Battery pack needs to be charged before use. Always refer to this instruction and use the correct charging procedure.**
- j) Do not maintain battery pack on charge when not in use.**
- k) After extended periods of storage, it may be necessary to charge and discharge the battery pack several times to obtain maximum performance.**
- l) Battery pack gives its best performance when it is operated at normal room temperature ($20^{\circ}\text{C} \pm 5^{\circ}\text{C}$).**
- m) When disposing of battery packs, keep battery packs of different electrochemical systems separate from each other.**
- n) Recharge only with the charger specified by WORX. Do not use any charger other than that specifically provided for use with the equipment.** A charger that is suitable for one type of battery pack may create a risk of fire when used with another battery pack.
- o) Do not use any battery pack which is not designed for use with the equipment.**
- p) Keep battery pack out of the reach of children.**
- q) Retain the original product literature for future reference.**
- r) Remove the battery from the equipment when not in use.**
- s) Dispose of properly.**

SYMBOLS

	To reduce the risk of injury, user must read instruction manual
	Warning
	Wear ear protection
	Wear eye protection
	Wear dust mask
	Indoor use only
	Do not expose to rain or water
	Do not burn
	Wear protective gloves
	Screwdriving

	Drilling
	Wood
	Metal
	High speed
	Low speed
	Do not dispose of batteries, Return exhausted batteries to your local collection or recycling point
	Waste electrical products must not be disposed of with household waste. Please recycle where facilities exist. Check with your local authorities or retailer for recycling advice

OPERATING INSTRUCTIONS



NOTE: Before using the tool, read the instruction book carefully.

INTENDED USE

The machine is intended for driving in and loosening screws as well as for drilling in wood, metal and plastic.



ASSEMBLY AND OPERATION

ACTION	FIGURE
BEFORE OPERATION	
Removing the battery pack	See Fig. A1
Charging the battery	See Fig. A2
Installing the battery pack	See Fig. A3
ASSEMBLY	

CHUCK ADJUSTMENT



WARNING: Always lock off trigger switch and disconnect tool from power source when changing accessories. Always ensure the bit is secure before starting the tool. Damage to the Chuck or a loose bit may cause possible personal injury.

Removing the bits	See Fig. B1
Inserting the bits	See Fig. B2
OPERATION	
FORWARD/REVERSE ROTATION CONTROL  WARNING: Never change the direction of rotation when the chuck is rotating, wait until it has stopped!	See Fig. C1,C2,C3
TWO-SPEED GEAR CONTROL	See Fig. D
TORQUE ADJUSTMENT SCREWDRIVING, DRILLING	See Fig. E
OPERATING THE ON/OFF SWITCH  WARNING: Do not operate for long periods at low speed because excess heat will be produced internally.	See Fig. F

LED LIGHT INDICATOR (9)

Before operation, the LED light will be activated when the On/Off switch is slightly pressed, and will automatically turn off 20 seconds after the On/Off switch is released.

The tool and battery are equipped with a protection system. When the LED Light is quickly flashing 3 seconds and turn off, the system will automatically cut off power to the tool to extend battery life. The tool will automatically stop during operation if the tool and/or battery are placed under one of the following conditions:

- **Overloaded:** The tool is operated in a manner that causes it to draw an abnormally high current. In this situation, release the Trigger Switch on the tool and stop the application that caused the tool to become overloaded. Then pull the Trigger Switch again to restart.
- **Overheated:** Under the condition above, if the tool does not start, the Tool and Battery are overheated. In this situation, let the Tool and Battery cool before pulling the Trigger Switch again.
- **Low battery voltage:** The remaining Battery capacity is too low and the tool will not operate. In this situation, remove and recharge the Battery.

 **WARNING:** To turn on the light, press the On/Off switch and make sure the Forward/Reverse Rotation Control is on right/left position.

See Fig. F

PROBLEM SOLUTION

1. WHY DOES THE DRILL NOT TURN ON WHEN YOU PRESS THE SWITCH?

The forward/reverse rotation control, which is on top of the trigger, is positioned in the lock function. Unlock the forward/reverse rotation control by putting it into the required rotation position. Push the trigger and the drill will start to rotate.

2. THE DRILL STOPS BEFORE THE SCREW IS COMPLETELY TIGHTENED. WHY?

Verify the torque position of the torque adjusting ring, you can find the torque-adjusting ring between the chuck and the drill body. Position 1 is the lowest torque (screw driving force) and position 15 is the highest torque (screw driving force). Position  is for drill operation. Regulate the torque adjusting ring to a higher position to reach the best result.

3. REASONS FOR DIFFERENT BATTERY PACK WORKING TIMES

Charging time problems, as above, and having not used a battery pack for a prolonged time will reduce the battery pack working time. This can be corrected after several charge and discharge operations by charging & working with your drill. Heavy working conditions such as large screws into hard wood will use up the battery pack energy faster than lighter working conditions. Do not re-charge your battery pack below 0°C and above 45°C as this will affect performance.

MAINTENANCE

Your tool requires no additional lubrication or maintenance.

There are no user serviceable parts in your power

tool. Never use water or chemical cleaners to clean your power tool. Wipe clean with a dry cloth. Always store your power tool in a dry place. Keep the motor ventilation slots clean. Keep all working controls free of dust. Occasionally you may see sparks through the ventilation slots. This is normal and will not damage your power tool.

ENVIRONMENTAL PROTECTION

 Waste electrical products must not be disposed of with household waste. Please recycle where facilities exist. Check with your local authorities or retailer for recycling advice.

DECLARATION OF CONFORMITY

We,
POSITEC Germany GmbH
Konrad-Adenauer-Ufer 37
50668 Köln

Declare that the product,
Description **WORX Lithium-Ion cordless drill/driver**
Type **WX128 WX128.1 WX128.2 WX128.3**
WX128.9 (1-designation of machinery,
representative of Cordless Drill)
Function **Drilling**

Complies with the following Directives,
2006/42/EC
2004/108/EC
2011/65/EU

Standards conform to
EN 55014-1

EN 55014-2
EN 60745-1
EN 60745-2-1
EN 60745-2-2

The person authorized to compile the technical file,
Name: Russell Nicholson
Address: Positec Power Tools (Europe)Ltd, PO
Box 152,Leeds,LS10 9DS,UK



Suzhou 2015/07/09
Allen Ding
Deputy Chief Engineer, Testing & Certification



1. SCHNELLSPANNBOHRFUTTER

2. EINSTELLUNG FÜR RUTSCHKUPPLUNG

3. GETRIEBESTEUERUNG

4. RECHTS-/LINKSLAUF

5. SOFTHANDGRIFF

6. AKKUVERRIEGELUNG

7. AKKU*

8. EIN/AUS-SCHALTER

9. LED-KONTROLLLEUCHE

* **Abgebildetes oder beschriebenes Zubehör gehört teilweise nicht zum Lieferumfang.**

14

TECHNISCHE DATEN

Typ **WX128 WX128.1 WX128.2 WX128.3 WX128.9**
(1- Bezeichnung der Maschine, repräsentiert die Akku-Bohrmaschine)

Nennspannung	12V  Max**
Nendrehzahl	0-360/0-1350/min
Drehmomentstufen	15+1
Max. Drehmoment	25N.m
Bohrfutter Spannweite	10mm
Maximaler Bohrdurchmesser in	Stahl 10mm
	Holz 20mm

Gewicht

1.0kg

**Voltage measured without workload. Initial battery voltage reaches maximum of 12 volts. Nominal voltage is 10.8 volts.

INFORMATIONEN ÜBER LÄRM

Gewichteter Schalldruck L_{pA} : 68dB(A)

Gewichtete Schalleistung L_{WA} : 79dB(A)

K_{pA} & K_{WA} 3.0dB(A)

Tragen Sie bei einem Schalldruck über einen Gehörschutz



INFORMATIONEN ÜBER VIBRATIONEN

Vibrationsgesamtwertermittlung gemäß EN 60745:

Bohren in Metall	Vibrationsemissionswert $a_{h,D}=3.61\text{m/s}^2$
	Unsicherheit K = 1.5m/s ²
Schrauben eindrehen ohne Schlagbohren	Vibrationsemissionswert $a_h=3.16\text{m/s}^2$
	Unsicherheit K = 1.5m/s ²

Der angegebene Gesamtvibrationswert kann zum Vergleich eines Werkzeugs mit einem anderen und auch

zur vorläufigen Expositionsbewertung verwendet werden.

! WARNUNG: Der Vibrationsemissionswert während des tatsächlichen Gebrauchs des Elektrowerkzeugs kann vom angegebenen Wert abweichen, je nachdem, wie das Werkzeug gemäß folgender Beispiele und anderweitiger Verwendungsmöglichkeiten eingesetzt wird:

Verwendungsmöglichkeiten eingesetzt wird:
Die Verwendung des Werkzeugs und die Art, wie die Materialien geschnitten oder angebohrt werden.
Der Pflege- und Wartungszustand des Werkzeugs.
Die Verwendung des richtigen Zubehörs und dessen Schärfe und Zustand.
Die Festigkeit der Handgriffe und die Benutzung von Antivibrationszubehör.
Der bestimmungsgemäß eund diesen Anweisungen entsprechende Gebrauch.

Wird dieses Werkzeug nicht angemessen gehandhabt, kann es zum Auftreten des Hand-Arm-Vibrationssyndroms kommen.

! WARNUNG: Sie sollten die tatsächlichen Arbeitsabschnitte genau ermitteln, um so den Belastungsrad abzuschätzen. Auf diese Weise kann der Belastungsgrad während der gesamten Arbeitszeit möglicherweise wesentlich gemindert werden. So minimieren Sie das Risiko, dem Sie bei Vibrationen ausgesetzt sind.
Verwenden Sie IMMER scharfe Meißel, Bohrer und Sägeblätter.
Pflegen Sie dieses Werkzeug den Anweisungen entsprechend und achten Sie stets auf eine gutes Einfetten (wo erforderlich).
Bei regelmäßiger Verwendung von Elektrowerkzeug sollten

Sie in Antivibrationszubehör investieren.
Vermeiden Sie den Einsatz von Werkzeugen bei Temperaturen von 10°C oder darunter.
Erstellen Sie einen Arbeitsplan, um die Verwendung von hochvibrierenden Werkzeugen auf mehrere Tage zu verteilen.

ZUBEHÖRTEILE

	WX128 WX128.1	WX128.2 WX128.3	WX128.9
Batteriepack	1	2	/
Ladegerät	1	1	/
Doppelbits	1	1	1

We recommend that you purchase your accessories from the same store that sold you the tool. Use good quality accessories marked with a well-known brand name. Choose the type according to the work you intend to undertake. Refer to the accessory packaging for further details. Store personnel can assist you and offer advice.

ZUSÄTZLICHE SICHERHEITSHINWEISE FÜR AKKU-BOHRMASCHINEN

- 1. Benutzen Sie mit dem Gerät gelieferte Zusatzhandgriffe.** Der Verlust der Kontrolle kann zu Verletzungen führen.
- 2. Halten Sie das Gerät an den isolierten Griffflächen, wenn Sie Arbeiten ausführen, bei denen das Einsatzwerkzeug verborgene Stromleitungen oder das eigene Netzkabel treffen**









kann. Der Kontakt mit einer spannungsführenden Leitung kann auch metallene Geräteteile unter Spannung setzen und zu einem elektrischen Schlag führen.







SICHERHEIT HINWEISE FÜR AKKUPACK

- a) **Zellen bzw. Akkupack nicht zerlegen, öffnen oder zerdrücken.**
- b) **Akkupack nicht kurzschließen. Akkupacks nicht wahllos in einer Schachtel oder Schublade aufbewahren, wo sie einander kurzschließen oder durch andere leitfähige Materialien kurzgeschlossen werden könnten.**
Bei Nichtverwendung des Akkupacks ist dieses von Metallgegenständen fernzuhalten, wie etwa Büroklammern, Münzen, Nägeln, Schrauben oder anderen kleinen Metallgegenständen, wo sich die Batterieklemmen berühren könnten. Das Kurzschließen der Batterieklemmen kann Verbrennungen bzw. einen Brand verursachen.
- c) **Zellen bzw. Akkupacks nicht Hitze oder Feuer aussetzen. Lagerung in direktem Sonnenlicht vermeiden.**
- d) **Akkupack nicht mechanischen Stößen aussetzen.**
- e) **Im Fall, dass Flüssigkeit aus dem Akku austritt, darf diese nicht in Kontakt mit der Haut oder den Augen kommen. Sollte dies dennoch geschehen, den betroffenen Bereich sofort mit viel Wasser spülen und einen Arzt aufsuchen.**
- f) **Beim Verschlucken einer Zelle oder eines Akkupacks muss sofort ein Arzt herangezogen werden.**
- g) **Akkupack sauber und trocken halten.**
- h) **Sollten die Klemmen des Akkupacks schmutzig werden, diese mit einem sauberen, trockenen Tuch abwischen.**

- i) **Akkupack muss vor Gebrauch aufgeladen werden. Immer diese Anweisungen beachten und den korrekten Ladevorgang ausführen.**
- j) **Akkupack bei Nichtverwendung nicht längere Zeit aufladen lassen.**
- k) **Nach längerer Lagerung des Gerätes ist es eventuell notwendig, die Zellen oder das Akkupack mehrere Male aufzuladen und zu entladen, um eine optimale Leistung zu erhalten.**
- l) **Akkupacks funktionieren bei normaler Zimmertemperatur (20°C ± 5°C) am besten.**
- m) **Beim Entsorgen von Akkupacks sollten Akkupacks mit verschiedenen elektrochemischen Systemen voneinander getrennt gehalten werden.**
- n) **Nur mit dem von WORX bezeichneten Ladegerät aufladen. Kein Ladegerät verwenden, das nicht ausdrücklich für den Gebrauch mit dem Gerät vorgesehen ist.** Ein Ladegerät, das für eine bestimmte Art von Akkupack geeignet ist, kann bei Verwendung mit einem anderen Akkupack eine Brandgefahr darstellen.
- o) **Kein Akkupack verwenden, das nicht für den Gebrauch mit dem Gerät vorgesehen ist.**
- p) **Akkupacks von Kindern fernhalten.**
- q) **Die originalen Produktunterlagen zum späteren Nachschlagen aufbewahren.**
- r) **Den Akku bei Nichtverwendung aus dem Gerät nehmen.**
- s) **Ordnungsgemäß entsorgen.**

SYMBOLE

	Zur Reduzierung der Verletzungsgefahr bitte die Bedienungsanleitung durchlesen
	Warnung
	Tragen Sie einen Gehörschutz
	Tragen Sie eine Schutzbrille
	Tragen Sie eine Staubmaske
	Nicht im Freien verwenden
	Vor Regen und Feuchtigkeit schützen
	Nicht verbrennen
	Schutzhandschuhe tragen
	Schrauben

	Bohren
	Holz
	Metall
	Hohe Drehzahl
	Niedrige Drehzahl
	Akku nicht in den Haushaltsmüll geben. Bringen Sie den leeren Akku zu Ihrer lokalen Sammel- oder Recyclingstelle
	Elektroprodukte dürfen nicht mit dem normalen Haushaltsmüll entsorgt werden, sondern sollten nach Möglichkeit zu einer Recyclingstelle gebracht werden. Ihre zuständigen Behörden oder Ihr Fachhändler geben Ihnen hierzu gerne Auskunft.

HINWEISE ZUM BETRIEB

 **Hinweis:** Lesen Sie das Handbuch vor Inbetriebnahme des Werkzeuges sorgfältig durch.

BESTIMMUNGSGEMÄSSER GEBRAUCH



Das Elektrowerkzeug ist bestimmt zum Eindrehen und Lösen von Schrauben sowie zum Bohren in Holz, Metall, und Kunststoff.

MONTAGE UND BEDIENUNG

MASSNAHME	ABBILDUNG
VOR INBETRIEBNAHME	
18 Ladezustand des Akkus prüfen	Siehe A1
Entnehmen des Akkupacks	Siehe A2
Aufladen des Akkus	Siehe A3
MONTAGE	

BOHRFUTTEREINSTELLUNG

 **WARNUNG:** Verriegeln Sie stets den Auslöseschalter und trennen Sie das Werkzeug von der Stromversorgung, wenn Sie Zubehör wechseln. Stellen Sie immer sicher, dass der Bit fest ist, bevor Sie das Werkzeug in Betrieb nehmen. Schäden am Bohrfutter oder ein loser Bit können zu Verletzungen führen.

Entfernen von Bits	Siehe B1
Einsetzen von Bits	Siehe B2
BETRIEB	
VORWÄRTS-/RÜCKWÄRTS-ROTATIONSSTEUERUNG  WARNUNG: Ändern Sie die Arbeitsrichtung niemals bei laufendem Bohrer. Warten Sie, bis der Bohrer steht!	Siehe C1,C2,C3
ZWEISTUFIGE GANGSCHALTUNG	Siehe D
DREHMOMENTEINSTELLUNG UND UMSCHALTEN FÜR BOHREN	Siehe E
BEDIENEN DES EIN-/AUS-SCHALTERS  WARNUNG: Nicht über längere Zeiträume bei niedriger Geschwindigkeit betreiben, dabei kann es zu großer Hitzeentwicklung im Geräteinneren kommen.	Siehe F

LED-KONTROLLEUCHE (9)

Vor dem Betrieb wird das LED-Licht aktiviert, wenn der Ein-/Ausschalter leicht gedrückt wird, es erlischt 20 Sekunden nach Loslassen des Ein-/Ausschalters automatisch.

Das Werkzeug und der Akku sind mit einem Schutzsystem ausgestattet. Wenn die LED-Anzeige 3 Sekunden schnell blinkt und dann erlischt, schaltet das Werkzeug die Stromversorgung zum Werkzeug automatisch ab, um die Batteriedauer zu verlängern. Das Werkzeug wird beim Betrieb automatisch stoppen, wenn das Werkzeug und/oder der Akku wie folgt beansprucht werden:

- **Überlastet:** Das Werkzeug wird so betrieben, dass es ungewöhnlich viel Strom verbraucht. Lassen Sie in diesem Fall den Auslöseschalter los, der zum Überlasten des Werkzeugs geführt hat. Anschließend können Sie den Auslöseschalter drücken, um erneut zu starten.
- **Überhitzt:** Wenn das Werkzeug unter dem zuvor genannten Zustand nicht startet, sind das Werkzeug und der Akku überhitzt. Lassen Sie in diesem Fall das Werkzeug und den Akku abkühlen, bevor Sie den Auslöseschalter erneut drücken.
- **Niedrige Batteriespannung:** Die verbleibende Batteriespannung ist zu niedrig und das Werkzeug funktioniert nicht. In diesem Fall müssen Sie den Akku entnehmen und aufladen.

 **WARNUNG:** Zum Einschalten der Lampe Ein-/Ausschalter drücken und sicherstellen, dass sich Vorlauf/Rücklauf-Drehregler in rechter/linker Position befindet.

Siehe F

PROBLEMBEHEBUNG

1. WARUM LÄSST SICH DIE BOHRMASCHINE BEIM DRÜCKEN DES SCHALTERS NICHT EINSCHALTEN?

Der Drehrichtungsschalter (Vorwärts/Rückwärts) befindet sich in der Verriegelungsposition. Entsperren Sie den Schalter, indem die gewünschte Drehrichtung einstellen. Beim Drücken des Schalters fängt die Bohrmaschine an, sich zu drehen.

2. DER BOHRER STOPPT, EHE DIE SCHRAUBE RICHTIG FESTGEZOGEN IST

Überprüfen Sie die Drehmomenteinstellung am Drehmomenteinstellung (zwischen dem Spannfutter und Gehäuse). Position 1 ist die Einstellung für das niedrigste Drehmoment (zum Schrauben eindrehen); Position 15 die für das höchste Drehmoment (zum Schrauben eindrehen). Position  wird zum Bohren verwendet. Stellen Sie das Drehmoment höher ein, um ein optimales Ergebnis zu erzielen.

3. GRÜNDE FÜR UNTERSCHIEDLICHE EINSATZZEITEN

Probleme beim Laden oder längere Zeiten des Nichtgebrauchs können die Einsatzzeit des Akkus beträchtlich herabsetzen. Nach mehreren Lade- und Entladevorgängen wird der Akku seine volle Leistung wieder erreichen. Harte Einsatzbedingungen wie z. B. das Eindrehen großer Schrauben in hartes Holz verbrauchen mehr Energie als weniger schwere Arbeiten. Laden Sie den Akku nicht bei Temperaturen unter 0°C bzw. über 45°C; andernfalls wird die Leistung beeinträchtigt.

WARTUNG

Ihr Werkzeug benötigt keine zusätzliche Schmierung oder Wartung.

Es enthält keine Teile, die Sie warten müssen. Reinigen Sie Ihr Werkzeug niemals mit Wasser oder chemischen Lösungsmitteln. Wischen Sie es mit einem trockenen Tuch sauber. Lagern Sie Ihr Werkzeug immer an einem trockenen Platz. Sorgen Sie dafür, dass bei staubigen Arbeiten die Lüftungsöffnungen frei sind. Falls es erforderlich sein sollte, den Staub zu entfernen, trennen Sie zuerst das Elektrowerkzeug vom Stromversorgungsnetz. Verwenden Sie nichtmetallische Objekte zum Entfernen von Staub und vermeiden Sie das Beschädigen innerer Teile.

UMWELTSCHUTZ

20



Elektroprodukte dürfen nicht mit dem normalen Haushaltsmüll entsorgt werden, sondern sollten nach Möglichkeit zu einer Recyclingstelle gebracht werden. Ihre zuständigen Behörden oder Ihr Fachhändler geben Ihnen hierzu gerne Auskunft.

KONFORMITÄTSERKLÄRUNG

Wir,
POSITEC Germany GmbH
Konrad-Adenauer-Ufer 37
50668 Köln

Erklären hiermit, dass unser Produkt,
Beschreibung **WORX Schnurloser Lithium-Ionen-Bohrer/Schraubendreher**
Typ **WX128 WX128.1 WX128.2 WX128.3
WX128.9 (1- Bezeichnung der Maschine,**

repräsentiert die **Akku-Bohrmaschine)**
Funktion **Bohren**

Den Bestimmungen der folgenden Richtlinien entspricht:
2006/42/EC
2004/108/EC
2011/65/EU

Werte nach:
EN 55014-1
EN 55014-2
EN 60745-1
EN 60745-2-1
EN 60745-2-2

Zur Kompilierung der technischen Datei ermächtigte Person

Name: Russell Nicholson
Adresse: Positec Power Tools (Europe) Ltd, PO Box 152, Leeds, LS10 9DS, UK



Suzhou 2015/07/09
Allen Ding
Stellvertretender Chefsingenieur, Prüfung und Zertifizierung

1. MANDRIN

2. EMBRAYAGE VARIABLE

3. CONTROLE DE L'ENGRENAGE

4. ROTATION AVANT ET INVERSÉE

5. POIGNÉE GRIP SOUPLE

6. VEROU DE PACK BATTERIE

7. PACK BATTERIE *

8. COMMUTATEUR MARCHÉ/ARRÊT

9. INDICATEUR LED

* Les accessoires reproduits ou décrits ne sont pas tous compris avec le modèle standard livré.

CARACTÉRISTIQUES TECHNIQUES

Modèle **WX128 WX128.1 WX128.2 WX128.3 WX128.9** (1- désignations des pièces, illustration de la Perceuse Sans-fil)

Tension nominale	12V  Max**
Vitesse de rotation à vide	0-360/0-1350/min
Nombre de positions d'embrayage	15+1
Couple max	25N.m
Capacité du mandrin	10mm
Capacité max. de perçage dans	Acier 10mm
	Bois 20mm

Poids

1.0kg

**La tension est mesurée à vide. La tension initiale de la batterie atteint un maximum de 12 volts. La tension nominale est de 10.8 volts.

INFORMATIONS RELATIVES AU BRUIT

Niveau de pression acoustique L_{PA} : 68dB(A)

Niveau de puissance acoustique L_{WA} : 79dB(A)

K_{PA} & K_{WA} 3.0dB(A)

Porter des protections auditives lorsque la pression sonore est supérieure à 80dB(A)



INFORMATIONS RELATIVES AUX VIBRATIONS

Valeurs totales de vibrations déterminées selon l'EN 60745:

Perçage dans le métal	Valeur d'émission de vibrations $a_h = 3.61m/s^2$
	Incertitude $K=1.5m/s^2$
Vissage sans impact	Valeur d'émission de vibrations $a_h = 3.16m/s^2$
	Incertitude $K = 1.5m/s^2$

La valeur totale de vibration déclarée peut être utilisée pour comparer un outil à un autre, et peut également être utilisé dans une évaluation préliminaire de l'exposition.



AVERTISSEMENT: La valeur d'émission de vibrations pendant l'utilisation réelle de l'outil électrique peut différer de la valeur déclarée selon la manière dont l'outil est utilisé, selon les exemples suivants et d'autres variations sur la manière dont l'outil est utilisé: Comment l'outil est utilisé et quels matériaux sont coupés ou percés.

L'outil est en bon état et bien entretenu.

L'utilisation du bon accessoire pour l'outil et l'assurance qu'il est affûté et en bon état.

Le serrage du grip sur les poignées et le cas échéant les accessoires anti-vibrations utilisés.

Et l'outil est utilisé comme prévu dans sa conception et dans les présentes instructions.

Cet outil peut causer un syndrome de vibration du bras et de la main s'il n'est pas correctement géré.



AVERTISSEMENT: Pour être précise, une évaluation du niveau d'exposition en conditions réelles d'utilisation doit également tenir compte de toutes les parties du cycle d'utilisation telles que les moments où l'outil est éteint, et ceux où il fonctionne au ralenti mais ne réalise pas réellement de tâche. Ceci peut réduire de façon significative le niveau d'exposition et la période de fonctionnement totale.

Aider à minimiser le risque d'exposition aux vibrations. Utilisez TOUJOURS des ciseaux, des forets et des lames affûtés.

Entretenez cet outil en accord avec les présentes instructions et maintenez-le lubrifié (si approprié).

Si l'outil doit être utilisé régulièrement, alors investissez dans des accessoires anti-vibrations.

Évitez d'utiliser des outils à des températures de 10°C ou moins.

Planifiez votre travail pour étaler toute utilisation d'outil à fortes vibrations sur plusieurs jours.

ACCESSOIRES

	WX128 WX128.1	WX128.2 WX128.3	WX128.9
Packs batteries	1	2	/
Chargeur	1	1	/
Embouts doubles	1	1	1

Nous recommandons d'acheter tous les accessoires dans le magasin d'acquisition de la machine. Il est impératif d'utiliser des accessoires de bonne qualité et de marque connue et de choisir l'accessoire correct recommandé dans ce manuel. Pour plus d'informations, se référer à l'emballage des accessoires. Le personnel du magasin est également là pour vous conseiller.

POUR VOTRE PERCEUSE







- 1. Utiliser la(les) poignée(s) auxiliaire(s) fournie(s) avec l'outil.** Toute perte de contrôle peut provoquer des blessures.
- 2. Tenir l'outil par les surfaces de préhension isolées, lors de la réalisation d'une opération au cours de laquelle l'organe de coupe peut entrer en contact avec un câblage non apparent ou son propre câble d'alimentation.** Le contact avec un fil sous tension peut également mettre sous tension les parties métalliques exposées de l'outil électrique et provoquer un choc électrique sur l'opérateur.

MISES EN GARDE CONCERNANT LA BATTERIE

- a) La batterie et les piles secondaires ne doivent pas être ouvertes, démontées ou broyées.**
- b) La batterie ne doit pas être court-circuitée. Évitez de mettre la batterie en vrac dans une boîte ou dans un tiroir où elles risqueraient de se court-circuiter entre elles ou au contact d'autres objets métalliques.** Après usage, évitez tout contact de la batterie avec d'autres objets métalliques de petite taille (trombones, pièces, clés, clous, vis etc.) susceptibles de court-circuiter les pôles. Un court-circuit entre les pôles de la batterie peut être à l'origine de brûlures ou d'un incendie.
- c) La batterie ne doit pas être exposée au feu et à la chaleur. Évitez de la ranger à la lumière du soleil.**
- d) La batterie et les piles ne doivent pas être soumises à des chocs mécaniques.**
- e) En cas de fuite des piles, évitez tout contact du liquide avec la peau et les yeux. En cas de contact, rincez abondamment la surface touchée avec de l'eau et appelez les urgences.**
- f) En cas d'ingestion d'une pile ou d'une batterie, appelez immédiatement les urgences.**
- g) La batterie et les piles doivent rester propres et sèches.**
- h) Si la batterie ou les piles se salissent, essuyez-les avec un chiffon propre et sec.**
- i) La batterie et les piles doivent être chargées avant usage. Utilisez toujours le chargeur adéquat, et respectez les instructions du fabricant ou le mode d'emploi de l'appareil concernant la procédure de recharge.**
- j) Évitez de laisser une batterie se charger pendant trop longtemps lorsqu'elle n'est pas utilisée.**
- k) Après de longues périodes d'inutilisation, il peut être nécessaire de charger et décharger la batterie et les piles à plusieurs reprises avant que celles-ci ne retrouvent leur capacité maximale.**
- l) La batterie et les piles fonctionnent au mieux de leur capacité dans une température ambiante normale, comprise entre +15°C et +25°C environ.**
- m) Les batteries fonctionnant avec des systèmes électrochimiques différents doivent être mis au rebut séparément.**
- n) N'utilisez pas d'autre chargeur que celui spécifié par WORX. N'utilisez pas d'autre chargeur que celui spécifiquement fourni avec l'appareil.** Un chargeur destiné à un type de batterie donné peut être à l'origine d'un incendie s'il est utilisé avec une autre batterie.
- o) N'utilisez en aucun cas une batterie autre que celle prévue pour cet appareil.**
- p) La batterie doit être tenue hors de portée des enfants.**
- q) Gardez la documentation d'origine du produit afin de pouvoir vous y référer ultérieurement.**
- r) Enlevez la batterie de l'appareil lorsque vous ne l'utilisez pas.**
- s) Respectez les procédures de mise au rebut.**

SYMBÔLES

	Pour réduire le risque de blessure, l'utilisateur doit lire le manuel d'instructions
	Avertissement
	Porter une protection pour les oreilles
	Porter une protection pour les yeux
	Porter un masque contre la poussière
	Usage interne uniquement
	Ne pas exposer à la pluie ou à l'eau
	Ne pas brûler
	Portez des gants de protection
	Visseuse

	Perceuse
	Bois
	Métal
	Haute vitesse
	Basse vitesse
	Ne pas jeter les batteries. Les batteries usagées doivent être déposées dans un centre de collecte local ou dans un centre de recyclage.
	Les déchets d'équipements électriques et électroniques ne doivent pas être déposés avec les ordures ménagères. Ils doivent être collectés pour être recyclés dans des centres spécialisés. Consultez les autorités locales ou votre revendeur pour obtenir des renseignements sur l'organisation de la collecte.

FUNCTIONNEMENT



REMARQUE: Avant d'utiliser cet outil, lire attentivement le mode d'emploi.

UTILISATION CONFORME

L'outil électroportatif est conçu pour le vissage et le dévissage des vis ainsi que pour le perçage dans le bois, le métal, et les matières plastiques.

ASSEMBLAGE ET FONCTIONNEMENT

ACTION	FIGURE
AVANT UTILISATION	
Retrait de la batterie	Voir Fig. A1
Chargement la batterie	Voir Fig. A2
Installation de la batterie	Voir Fig. A3
ASSEMBLAGE	
RÉGLAGE DU MANDRIN	
 ATTENTION: Toujours bloquer le bouton déclencheur et déconnecter l'outil de la source d'alimentation lors du changement d'accessoire. Toujours s'assurer que l'embout est bien fixé avant de démarrer l'outil. Un mandrin endommagé ou un embout desserré peuvent provoquer des lésions corporelles.	
Retrait des embouts	Voir Fig. B1

Insertion des embouts

Voir Fig. B2

FUNCTIONNEMENT

COMMANDE DE ROTATION AVANT / ARRIÈRE



AVERTISSEMENT: Ne changez jamais la direction de la rotation lorsque le mandrin tourne, attendez qu'il soit arrêté !

Voir Fig. C1, C2, C3

COMMANDE DES DEUX VITESSES

Voir Fig. D

AJUSTEMENT DU COUPLE ET COMMANDE PERCEUSE, VISSEUSE

Voir Fig. E

FUNCTIONNEMENT DU BOUTON MARCHÉ/ARRÊT



AVERTISSEMENT: N'utilisez pas votre machine de façon prolongée à faible vitesse car il existe un risque de surchauffe interne.

Voir Fig. F

INDICATEUR LED(9)

Avant la mise en fonctionnement, la DEL sera activée en appuyant légèrement sur le bouton marche/arrêt, et s'éteindra automatiquement 20 secondes après relâchement du bouton marche/arrêt.

L'outil et la batterie sont dotés d'un système de protection. Quand l'indicateur LED clignote rapidement pendant 3 secondes puis s'arrête, le système coupe automatiquement l'alimentation de l'outil pour prolonger la durée de vie de la batterie. L'outil et/ou la batterie s'arrêteront automatiquement quand ils sont utilisés dans l'une des conditions suivantes :

- **Surcharge:** l'outil est employé d'une façon qui provoque l'utilisation de courant anormalement élevé. Dans ce cas, relâcher le bouton déclencheur de l'outil et arrêter l'appareil qui provoque la surcharge de l'outil. Ensuite, appuyer sur le bouton déclencheur pour redémarrer l'outil.
- **Surchauffe:** dans la condition ci-dessus, si l'outil ne redémarre pas, cela signifie que l'outil et la batterie sont en surchauffe. Dans ce cas, laisser l'outil et la batterie refroidir avant de rappuyer sur le bouton déclencheur.
- **Basse tension de la batterie:** la capacité disponible de la batterie ne suffit pas et l'outil ne fonctionnera pas. Dans ce cas, retirer et recharger la batterie.

 **AVERTISSEMENT:** Pour allumer la lumière, appuyez sur l'interrupteur Marche/Arrêt et assurez-vous que le bouton de contrôle de la rotation est en position droite/gauche.

Voir Fig. F

RESOLUTION DES PROBLEMES

1. POURQUOI LA MACHINE NE FONCTIONNE PAS LORSQUE J'APPUIE SUR LA GACHETTE ?

L'inverseur au-dessus de la gâchette est en position centrale verrouillée. Placez-le à gauche ou à droite puis appuyez sur la gâchette.

2. POURQUOI LA PERCEUSE S'ARRETE AVANT QUE LA VIS SOIT COMPLETEMENT SERREE ?

Vérifiez la position de la bague de couple située entre le mandrin et le corps de la machine. La position 1 est le couple le plus faible et la position 15 est le couple le plus élevé. La position  est utilisée pour le perçage. Ajustez la bague sur une valeur plus élevée pour serrer complètement la vis.

3. QUELLES SONT LES RAISONS DE LA DIFFERENCE D'AUTONOMIE DES BATTERIES

Des problèmes de temps de charge et de stockage prolongés peuvent réduire l'autonomie de la batterie. Ceci peut être corrigé après plusieurs cycles de charges et de décharges. Des conditions de travail sévères, par exemple de vissage de grosses vis dans du bois dur, déchargeront plus rapidement la batterie que des conditions moins sévères. Ne rechargez pas votre batterie en dessous de 0°C ni au-dessus de 45°C car ceci affecte ses performances.

ENTRETIEN

L'outil ne requiert pas de graissage ou d'entretien particulier.

Il n'y a pas de pièces réparables par l'utilisateur dans cet outil. Ne jamais utiliser d'eau ou de nettoyants chimiques pour nettoyer l'outil. Nettoyer avec un chiffon sec. Toujours conserver l'outil motorisé dans un endroit sec.

Maintenir les fentes de ventilation du moteur propres.
Empêcher que les commandes de marche soient couvertes de sciure. Il est normal que des étincelles soient visibles dans les fentes de ventilation, cela n'endommagera pas l'outil.

PROTECTION DE L'ENVIRONNEMENT

 Les déchets d'équipements électriques et électroniques ne doivent pas être déposés avec les ordures ménagères. Ils sont collectés pour être recyclés dans des centres spécialisés. Consultez les autorités locales ou votre revendeur pour obtenir des renseignements sur l'organisation de la collecte.

DÉCLARATION DE CONFORMITÉ

Nous,
POSITEC Germany GmbH
Konrad-Adenauer-Ufer 37
50668 Köln

Déclarons que ce produit,
Description **WORX perceuse/visseuse sans fil**
Modèle **WX128 WX128.1 WX128.2 WX128.3**
WX128.9 (1- désignations des pièces, illustration de la Perceuse Sans-fil)
Fonction **Perçage**

Est conforme aux directives suivantes,
2006/42/EC
2004/108/EC
2011/65/EU

Et conforme aux normes

EN 55014-1
EN 55014-2
EN 60745-1
EN 60745-2-1
EN 60745-2-2

La personne autorisée à compiler le dossier technique,
Nom: Russell Nicholson
Adresse: Positec Power Tools (Europe) Ltd, PO
Box 152, Leeds, LS10 9DS, UK



Suzhou 2015/07/09
Allen Ding
Ingénieur en chef adjoint, Essais & Certification

- 1. MANDRINO**
- 2. FRIZIONE**
- 3. CAMBIO MARCIA**
- 4. ROTAZIONE IN**
- 5. IMPUGNATURA MORBIDA**
- 6. SERRATURA A SCATTO UNITÀ BATTERIA**
- 7. UNITÀ BATTERIA ***
- 8. INTERRUOTTORE ACCENSIONE/SPEGNIMENTO**
- 9. INDICATORE SPIA LED**

* Accessori illustrati o descritti non fanno necessariamente parte del volume di consegna.

DATI TECNICI

Codice **WX128 WX128.1 WX128.2 WX128.3 WX128.9** (1- designazione del macchinario rappresentativo del Trapano a batteria)

Voltaggio	12V  Max**	
Velocità senza carico	0-360/0-1350/min	
Numero di posizioni della frizione	15+1	
Coppia max	25N.m	
Capacità del mandrino	10mm	
Perforazione max.	Acciaio	10mm
	Legno	20mm

Peso dell'utensile 1.0kg

**Tensione misurata senza carico di lavoro. La tensione iniziale della batteria raggiunge un massimo di 12 Volt. La tensione nominale è di 10.8 Volt.

INFORMAZIONI SUL RUMORE

Pressione acustica ponderata A	L_{PA} : 68dB(A)
Potenza acustica ponderata A	L_{WA} : 79dB(A)
K_{PA} & K_{WA}	3.0dB(A)
Indossare protezione per le orecchie quando la pressione acustica è superiore a	80dB(A)



INFORMAZIONI SULLA VIBRAZIONE

I valori totali di vibrazione sono determinati secondo lo standard EN 60745:

Foratura su metallo	Valore emissione vibrazioni $a_h = 3.61m/s^2$
	Incertezza $K=1.5m/s^2$
Avvitamento senza impatto	Valore emissione vibrazioni $a_h = 3.16m/s^2$
	Incertezza $K=1.5m/s^2$

Si può usare il valore totale della vibrazione dichiarata per rapportare un attrezzo all'altro e anche come verifica preliminare dell'esposizione.

AVVERTENZA: Il valore delle vibrazioni emesse durante il reale utilizzo dello strumento possono differire dal valore dichiarato in base ai modi con cui viene usato lo strumento, ai seguenti esempi e ad altre variabili: Come viene usato l'apparecchio e i materiali tagliati o forati.

Le condizioni e la buona manutenzione dello strumento. L'uso dell'accessorio corretto per il taglio e la sua affilatura, nonché le sue buone condizioni.

La stretta sull'impugnatura e l'eventuale utilizzo di accessori antivibrazione.

L'adeguatezza dell'utilizzo dell'utensile rispetto a quanto previsto.

Questo strumento potrebbe causare la sindrome della vibrazione dell'avambraccio se il suo utilizzo non viene gestito correttamente.

AVVERTENZA: Per essere precisi, una stima del livello di esposizione nelle attuali condizioni di utilizzo dovrebbe anche tenere conto di tutte le parti del ciclo operativo, come le volte in cui lo strumento viene spento e il tempo in cui viene lasciato girare a vuoto senza realmente fare il suo lavoro. Questo potrebbe ridurre significativamente il livello di esposizione sul periodo di lavoro totale.

Un aiuto a minimizzare il proprio rischio di esposizione alle vibrazioni.

Usare sempre scalpelli, trapani e lame affilati.

Conservare questo strumento sempre in conformità a queste istruzioni e mantenerlo ben lubrificato (dove appropriato).

Se lo strumento deve essere usato regolarmente, investire in accessori antivibrazione.

Evitare l'utilizzo dello strumento a temperature di 10°C o inferiori.

Pianificare il programma di lavoro in modo da suddividere i lavori che implicano le maggiori vibrazioni nell'arco di più giorni.

ACCESSORI

	WX128 WX128.1	WX128.2 WX128.3	WX128.9
Batteria	1	2	/
Caricabatteria	1	1	/
Inserti doppi	1	1	1

Si raccomanda di acquistare tutti gli accessori nello stesso negozio in cui è stato acquistato l'attrezzo. Usare accessori di buona qualità e di marca sconosciuta.

Fare riferimento alla confezione dell'accessorio per altri dettagli. Il personale del negozio può aiutarvi e consigliarvi.

NORME DI SICUREZZA SUPPLEMENTARI PER IL TRAPANO A PERCUSSIONE A BATTERIA

- 1. Utilizzare le impugnature supplementari fornite insieme all'elettro utensile.** La perdita di controllo sull'elettro utensile può comportare il pericolo di incidenti.
- 2. Tenere l'apparecchio tramite le superfici isolate dell'impugnatura qualora venissero effettuati lavori durante i quali l'accessorio potrebbe venire a contatto con cavi elettrici nascosti oppure con il proprio cavo di rete.** Il contatto con un cavo sotto tensione può mettere sotto tensione anche parti metalliche dell'apparecchio, causando una scossa elettrica.

ISTRUZIONI PER LA SICUREZZA DEL PACCO BATTERIA

- a) **Non smontare, aprire o strappare le cellule secondarie o il pacco batteria.**
- b) **Non cortocircuitare un pacco batteria. Non conservare un pacco batteria disordinatamente in una scatola o un cassetto in cui potrebbero cortocircuitarsi tra essi o essere cortocircuitati da altri oggetti metallici.** Quando il pacco batteria non è in uso, tenerlo lontano da altri oggetti metallici come graffette, monete, chiavi, chiodi, viti e altri piccoli oggetti metallici, potrebbe avverarsi un collegamento tra i due terminali. Collegare i terminali della batteria potrebbe causare incendi o ustioni.
- c) **Non esporre il pacco batteria a calore o fuoco. Evitare di conservarli alla luce diretta del sole.**
- d) **Non sottoporre il pacco batteria a scosse meccaniche.**
- e) **In caso di perdite da una cellula, evitare che il liquido entri in contatto con la pelle o gli occhi. In caso di contatto, lavare l'area interessata con abbondante acqua e consultare un medico.**
- f) **Se si ingerisce una cellula o un pacco batteria, consultare immediatamente un medico.**
- g) **Tenere le cellule e il pacco batteria puliti e asciutti.**
- h) **Pulire i terminali delle cellule e del pacco batteria con un panno pulito e asciutto nel caso in cui si sporchino.**
- i) **Il pacco batteria deve essere caricato prima dell'uso. Utilizzare sempre il caricatore corretto e consultare le istruzioni.**
- j) **Non lasciare un pacco batteria in carica se non in uso.**
- k) **Dopo lunghi periodi di conservazione, potrebbe essere necessario caricare e scaricare le**

cellule o il pacco batteria diverse volte per ottenere le massime prestazioni.

- l) **Il pacco batteria offre prestazioni ottimali se utilizzate ad una temperatura ambiente normale (20°C ± 5°C).**
- m) **Quando si smaltiscono i pacchi batteria, tenere i pacchi batteria con diversi sistemi elettrochimici separati gli uni dagli altri.**
- n) **Ricaricare solo con il caricatore specificato da WORX. Non utilizzare caricatori diversi da quelli forniti per l'uso specifico con l'apparecchiatura.** Un caricatore adatto ad un tipo di pacco batteria potrebbe provocare rischi d'incendi quando è usato con un altro pacco batteria.
- o) **Non utilizzare un pacco batteria non progettato per l'uso con l'apparecchiatura.**
- p) **Tenere il pacco batteria fuori dalla portata dei bambini.**
- q) **Conservare i documenti originali del prodotto per riferimenti futuri.**
- r) **Rimuovere la batteria dall'apparecchiatura, se non in uso.**
- s) **Smaltire adeguatamente.**

SIMBOLI

	Per ridurre il rischio di lesioni, l'utente deve leggere il manuale di istruzioni.
	Attenzione
	Indossare protezione per le orecchie
	Indossare protezione per gli occhi
	Indossare una mascherina antipolvere
	Solo uso interno
	Non esporre alla pioggia o all'acqua
	Non bruciare
	Indossare guanti protettivi
	Avvitatura

	Trapanatura
	Legno
	Metallo
	Alta velocità
	Bassa velocità
	Non smaltire le batterie. Portare le batterie scariche presso un punto locale di riciclaggio o di raccolta
	I prodotti elettrici non possono essere gettati tra i rifiuti domestici. L'apparecchio da rottamare deve essere portato al centro di riciclaggio per un corretto trattamento. Controllare con le autorità locali o con il rivenditore per localizzare il centro di riciclaggio più vicino

ISTRUZIONI SUL FUNZIONAMENTO



NOTA: Leggere scrupolosamente il manuale delle istruzioni prima di usare l'attrezzo.

USO CONFORME ALLE NORME

La macchina è idonea per avvitare e svitare viti ed anche per forare nel legname, nel metallo, nelle materie plastiche.

MONTAGGIO E FUNZIONAMENTO

AZIONE	FIGURA
PRIMA DEL FUNZIONAMENTO	
Rimozione del pacco batteria	Vedere Fig. A1
Caricamento della batteria	Vedere Fig. A2
Inserimento del pacco batteria	Vedere Fig. A3
MONTAGGIO	

REGOLAZIONE DEL MANDRINO



AVVERTENZA: Bloccare sempre l'interruttore di azionamento e scollegare l'utensile dalla sorgente di alimentazione quando vengono sostituiti gli accessori. Assicurarsi sempre che la punta sia ben fissata prima di avviare l'utensile. Un mandrino danneggiato o una puntata allentata possono causare lesioni personali.

Rimozione delle punte	Vedere Fig. B1
Inserimento delle punte	Vedere Fig. B2
FUNZIONAMENTO	
CONTROLLO ROTAZIONE AVANTI/INDIETRO  ATTENZIONE: Non invertire mai la direzione di rotazione mentre il mandrino è in movimento. Attenderne l'arresto!	Vedere Fig. C1,C2,C3
CONTROLLO DELLE MARCE A DUE VELOCITÀ	Vedere Fig. D
REGOLAZIONE DELLA COPPIA E CONTROLLO DELLA TRAPANATURA, AVVITATURA.	Vedere Fig. E
FUNZIONAMENTO DELL'INTERRUTTORE DI ACCENSIONE/SPEGNIMENTO  ATTENZIONE: Non usare per periodi prolungati a bassa velocità perché internamente si crea un calore eccessivo.	Vedere Fig. F

INDICATORE SPIA LED

Prima del funzionamento, il LED si accende quando si preme lievemente l'interruttore On/Off e si spegne automaticamente 20 secondi dopo aver rilasciato l'interruttore On/Off. L'utensile e la batteria sono muniti di un sistema di protezione. Quando la spia LED lampeggia rapidamente per 3 secondi e poi si spegne, il sistema interromperà automaticamente l'alimentazione all'utensile per estendere la durata della batteria. L'utensile si arresta automaticamente durante il funzionamento se l'utensile e/o la batteria si trovano in una delle seguenti condizioni:

- **Sovraccarico:** l'utensile viene fatto funzionare in modo tale da generare una corrente eccessivamente elevata. In tal caso, rilasciare l'interruttore di attivazione sull'utensile e interrompere l'applicazione che ha causato il sovraccarico dell'utensile. Quindi tirare nuovamente l'interruttore di attivazione per riavviarlo.
- **Surriscaldamento:** nella condizione di cui sopra, se l'utensile non viene avviato, l'utensile e la batteria sono sovraccarichi. In tal caso, lasciare che l'utensile e la batteria si raffreddino prima di tirare nuovamente l'interruttore di attivazione.
- **Bassa tensione della batteria:** la capacità rimanente della batteria è troppo bassa e l'utensile non può funzionare. In tal caso, rimuovere e ricaricare la batteria.

 **ATTENZIONE:** Per accendere la luce, premere l'interruttore On/Off e assicurarsi il comando di rotazione avanti/indietro sia a destra/sinistra.

Vedere Fig. F

SOLUZIONE DI PROBLEMI

1. PERCHÉ IL TRAPANO NON FUNZIONA QUANDO LO ACCENDO?

Il regolatore di rotazione normale e inversa, situato sopra l'apposito tasto a scatto è posizionato nella funzione di blocco. Attivare la funzione di rotazione richiesta, spostando la levetta nella relativa direzione. Premere nuovamente il tasto e il trapano inizierà a ruotare.

2. IL TRAPANO SI ARRESTA PRIMA CHE LA VITE SIA COMPLETAMENTE AVVITATA. PERCHÉ?

Controllare la posizione della coppia (forza di avvitamento) sull'anello di regolazione, situato tra il mandrino e il corpo del trapano. La posizione 1 indica la coppia più bassa, mentre la posizione 15 indica quella più alta. La posizione  è solamente per le perforazioni. Regolare l'anello della coppia impostandolo su una posizione più alta rispetto a quella attuale, per ottenere il risultato voluto.

3. RAGIONI DI UNA DIVERSA DURATA DI ESERCIZIO DELL'UNITÀ BATTERIA



I problemi relativi ai tempi di caricamento elencati sopra e un prolungato non utilizzo di un'unità batteria provocano la riduzione della durata d'esercizio dell'unità batteria stessa. Questo inconveniente può essere risolto solamente grazie ad un utilizzo più continuo e a diverse operazioni di caricamento e scaricamento con l'uso del trapano. Condizioni di lavoro più pesanti, come ad esempio l'inserimento di viti di grandi dimensioni nel legno duro, provocano un consumo più rapido della batteria rispetto a condizioni di lavoro leggere. Non ricaricare l'unità batteria con temperature al di sotto di 0°C e al di sopra di 45°C poiché quest'operazione incide sul rendimento della batteria stessa.

MANUTENZIONE

L'attrezzo non richiede di lubrificazione o manutenzione aggiuntiva.

All'interno dell'attrezzo non ci sono parti riparabili da parte dell'utente. Non usare mai acqua o detergenti chimici per pulire l'attrezzo. Pulire con un panno asciutto. Immagazzinare sempre gli attrezzi elettrici in luoghi asciutti. Tenere pulite le aperture di ventilazione del motore. Tenere puliti dalla polvere tutti i controlli operativi. La formazione di scintille all'interno delle aperture di ventilazione, è un fenomeno normale che non crea danni all'attrezzo.

TUTELA AMBIENTALE

 I prodotti elettrici non possono essere gettati tra i rifiuti domestici. L'apparecchio da rottamare  deve essere portato al centro di riciclaggio per un corretto trattamento. Controllare con le autorità locali o con il rivenditore per localizzare il centro di riciclaggio più vicino.

DICHIARAZIONE DI CONFORMITÀ

Noi,
POSITEC Germany GmbH
Konrad-Adenauer-Ufer 37
50668 Köln

Dichiariamo che l'apparecchio,
Descrizione **WORX Trapano / Avvitatore Con Batteria Agli Ioni Di Litio**
Codice **WX128 WX128.1 WX128.2 WX128.3 WX128.9 (1- designazione del macchinario**

rappresentativo del Trapano a batteria)

Funzione **Perforazione**

È conforme alle seguenti direttive,

2006/42/EC
2004/108/EC
2011/65/EU

Conforme a,
EN 55014-1
EN 55014-2
EN 60745-1
EN 60745-2-1
EN 60745-2-2

Il responsabile autorizzato alla compilazione della documentazione tecnica,

Nome: Russell Nicholson

Indirizzo: Positec Power Tools (Europe) Ltd, PO Box 152, Leeds, LS10 9DS, UK



Suzhou 2015/07/09
Allen Ding
Vice capo ingegnere, testing e certificazione

- 1. MANDRIL AUTOMÁTICO**
- 2. EMBRAGUE VARIABLE**
- 3. CONTROL DE LA CAJA DE CAMBIO DE VELOCIDADES**
- 4. ROTACIÓN HACIA ADELANTE Y EN REVERSA**
- 5. SUJECCIÓN ERGONÓMICA**
- 6. BLOQUEO DE LA BATERÍA**
- 7. BATERÍA ***
- 8. INTERRUPTOR DE ENCENDIDO/APAGADO**
- 9. INDICADOR LED**

* Los accesorios ilustrados o descritos pueden no corresponder al material suministrado de serie con el aparato.

CARACTERÍSTICAS TÉCNICAS

Modelo **WX128 WX128.1 WX128.2 WX128.3 WX128.9** (1-denominaciones de maquinaria, representantes de Taladro a batería)

Tensión nominal	12V  Max**	
Velocidad sin carga nominal	0-360/0-1350/min	
Posiciones de embrague	15+1	
Torque máximo	25N.m	
Capacidad del Mandril	10mm	
Capacidad de perforación	Metal	10mm
	Madera	20mm

Peso 1.0kg

**Voltage measured without workload. Initial battery voltage reaches maximum of 12 volts. Nominal voltage is 10.8 volts.

INFORMACIÓN DE RUIDO

Nivel de presión acústica de ponderación L_{PA} : 68dB(A)

Nivel de potencia acústica de ponderación L_{WA} : 79dB(A)

K_{PA} & K_{WA} 3.0dB(A)

Úsese protección auditiva cuando la presión acústica sea mayor a 80dB(A)



INFORMACIÓN DE VIBRACIÓN

Los valores totales de vibración se determinan según la norma EN 60745:

Taladrar metal	Valor de emisión de vibración $a_h = 3.61\text{m/s}^2$
	Incertidumbre $K=1.5\text{m/s}^2$
Taladrar sin impacto	Valor de emisión de vibración $a_h = 3.16\text{m/s}^2$
	Incertidumbre $K=1.5\text{m/s}^2$

El valor total de vibración declarado se puede utilizar para comparar una herramienta con otra y también en

una evaluación preliminar de exposición.

! **ADVERTENCIA:** El valor de emisión de vibraciones durante el uso de la herramienta podría ser distinto al valor declarado dependiendo de la forma en que se use la herramienta según las condiciones siguientes, y otras variaciones sobre el uso de la herramienta:

El modo de uso de la herramienta y los materiales que se cortan o perforan.

El estado general y las condiciones de mantenimiento de la herramienta

La utilización del accesorio correcto para la herramienta y su correcto mantenimiento afilado y en buenas condiciones.

La firme sujeción de las empuñaduras y la utilización de accesorios antivibración.

El uso de la herramienta conforme a su diseño y estas instrucciones.

Esta herramienta podría causar síndrome de vibración del brazo y la mano si no se utiliza correctamente.

! **ADVERTENCIA:** Para conseguir una mayor precisión, debe tenerse en cuenta una estimación del nivel de exposición en condiciones reales de todas las partes del ciclo de uso, como los tiempos durante los que la herramienta está apagada o el tiempo que está funcionando al ralentí sin realizar ningún trabajo. Esto podría reducir notablemente el nivel de exposición durante el periodo completo de trabajo.

Cómo minimizar el riesgo de exposición a la vibración. Utilice SIEMPRE cinceles, brocas y cuchillas afiladas.

Mantenga esta herramienta de acuerdo con estas instrucciones y bien lubricada (si es necesario).

Si la herramienta se utiliza regularmente, invierta en

accesorios antivibración.

Evite el uso de herramientas a temperaturas de 10°C o menos.

Planifique su programa de trabajo para distribuir el uso de la herramienta a lo largo de varios días

ACCESORIOS

	WX128 WX128.1	WX128.2 WX128.3	WX128.9
Batería	1	2	/
Cargador	1	1	/
Puntas destornillador dobles	1	1	1

Recomendamos que adquiera todos sus accesorios en el mismo comercio donde compró la herramienta. Utilice accesorios de buena calidad y de marca reconocida. Elija los accesorios de acuerdo con el trabajo que pretende realizar. Consulte los estuches de los accesorios para más detalles. El personal del comercio también puede ayudar y aconsejar.

INSTRUCCIONES DE SEGURIDAD DEL TALADRO





- 1. Emplee las empuñaduras adicionales suministradas con la herramienta eléctrica.** La pérdida de control sobre la herramienta eléctrica puede provocar un accidente.
- 2. Sujete la herramienta eléctrica por las empuñaduras aislantes, al realizar trabajos en los que la herramienta pueda entrar en contacto con una instalación eléctrica oculta.**







El contacto de la pieza cortante con un cable de corriente podría cargar de electricidad las piezas metálicas expuestas de la herramienta y provocar una descarga eléctrica al usuario.

ADVERTENCIAS DE SEGURIDAD PARA LA BATERÍA

- a) **No desmonte, abra o destruya las pilas o las baterías recargables.**
- b) **No provoque un cortocircuito en la batería. No almacene las baterías de forma descuidada en una caja o cajón donde podría provocar un cortocircuito entre ellas o mediante otros objetos metálicos.** Cuando la batería no esté siendo utilizada, manténgala alejada de objetos metálicos, como clips de papel, monedas, llaves, clavos, tornillos u otros objetos metálicos pequeños, que pueden posibilitar la conexión de un borne con otro. Al provocar un cortocircuito con los bornes de la batería se pueden sufrir quemaduras o generar un incendio.
- c) **No exponga las baterías al calor o al fuego. No las guarde expuestas directamente al sol.**
- d) **No exponga las baterías a impactos mecánicos.**
- e) **En caso de que la batería tenga fugas de líquido, no permita que el líquido entre en contacto con la piel o los ojos. Si se produce el contacto, lave la zona afectada con grandes cantidades de agua y acuda a un médico.**
- f) **Acuda a un médico inmediatamente si se ha ingerido una pila o una batería.**
- g) **Mantenga las baterías limpias y secas.**
- h) **Limpie los bornes de la batería con un paño limpio si se ensucian.**
- i) **Cargue la batería antes de utilizarla. Consulte siempre estas instrucciones y aplique el procedimiento de carga adecuado.**
- j) **No deje la batería cargándose durante prolongados períodos de tiempo cuando no se utilice.**
- k) **Después de prolongados períodos de almacenamiento, puede que sea necesario cargar y descargar la batería varias veces para obtener el máximo rendimiento.**
- l) **Las baterías recargables proporcionan mejor rendimiento cuando se utilizan a temperatura ambiente normal (20°C ± 5°C).**
- m) **Al eliminar las baterías, mantenga las baterías de distinto sistema electroquímico separadas unas de otras.**
- n) **Recargue solo con el cargador indicado por WORX. No utilice ningún otro cargador que no sea el específicamente proporcionado para el uso con este equipo.** El cargador adecuado para un tipo de baterías puede provocar un incendio si se utiliza con otro tipo de baterías.
- o) **No utilice ninguna batería distinta a la diseñada para utilizarse con el aparato.**
- p) **Mantenga la batería fuera del alcance de los niños.**
- q) **Conserve la documentación original del producto por si tuviera que consultarla en otro momento.**
- r) **Extraiga la batería del aparato cuando no lo utilice.**
- s) **Deshágase del producto correctamente.**

SÍMBOLOS

	Para reducir el riesgo de lesión, lea el manual de instrucciones
	Advertencia
	Utilice protección auditiva
	Utilice protección ocular
	Utilice una máscara antipolvo
	Uso interno solamente
	No exponer a la lluvia o al agua
	No incinerar
	Utilice guantes de protección
	Desatornillar

	Taladrar
	Madera
	Metal
	Alta velocidad
	Baja velocidad
	No descartar las baterías. Las baterías agotadas deben llevarse a su recolector local o punto de reciclado
	Los residuos de aparatos eléctricos y electrónicos no deben depositarse en la basura doméstica. Se deben reciclar en las instalaciones especializadas. Consulte a las autoridades locales o el establecimiento para saber cómo reciclar estos productos.

INSTRUCCIONES DE FUNCIONAMIENTO



NOTA: Antes de usar la herramienta lea el manual de instrucciones detenidamente.

USO INDICADO

La herramienta eléctrica ha sido diseñada para ajustar y aflojar tornillos, y para taladrar madera, metal, plástico.

MONTAJE Y FUNCIONAMIENTO

ACCIÓN	ILUSTRACIÓN
ANTES DE UTILIZAR	
Extracción de la batería	Véase La Fig. A1
Carga de la batería	Véase La Fig. A2
Instalación de la batería	Véase La Fig. A3
MONTAJE	

AJUSTE DEL PORTABROCAS



ADVERTENCIA: Cuando cambie los accesorios suelte siempre el interruptor de accionamiento y desconecte la herramienta de la fuente de alimentación. Antes de poner en marcha la herramienta asegúrese de que la broca está bien sujeta. Los daños en el portabrocas o una broca floja pueden causar lesiones.

Extracción de brocas

Véase La Fig. B1

Inserción de brocas

Véase La Fig. B2

FUNCIONAMIENTO

CONTROL DE GIRO ADELANTE/ ATRÁS



¡ADVERTENCIA: ¡Nunca cambie la dirección de rotación cuando el mandril está girando; espere hasta que se haya detenido!

Véase La Fig. C1, C2, C3

CONTROL DE ENGRANAJES DE DOS VELOCIDADES

Véase La Fig. D

AJUSTE DEL TORQUE Y TALADRADO CONTROL DE ATORNILLADO

Véase La Fig. E

USO DEL INTERRUPTOR DE ENCENDIDO Y APAGADO



¡ADVERTENCIA: No utilice la herramienta a velocidad baja por períodos largos, ya que se producirá un exceso de calor en el interior de la misma.

Véase La Fig. F

INDICADOR LED (9)

Antes del funcionamiento, el LED se activará cuando el pulsador de encendido y apagado se presione ligeramente y se apagará automáticamente 20 segundos después de que dicho pulsador se suelte.

La herramienta y la batería están equipadas con un sistema de protección.. Cuando la luz LED parpadea rápidamente durante tres segundos y se apaga significa que el sistema está desconectando la alimentación de la herramienta automáticamente para alargar la duración de la batería. La herramienta se detiene automáticamente si la herramienta o la batería se encuentran en alguna de las siguientes condiciones:

- **Sobrecarga:** La herramienta se utiliza de forma que consume una corriente anormalmente elevada. En este caso, suelte el interruptor de accionamiento de la herramienta y detenga la actividad que ha causado la sobrecarga. Después pulse el interruptor de accionamiento de nuevo para volver a ponerla en marcha.

- **Sobrecalentamiento:** la herramienta no se pone en marcha porque la herramienta y la batería están excesivamente calientes. En este caso, deje que la batería y la herramienta se enfríen antes de volver a apretar el interruptor de accionamiento.

- **Voltaje de la batería bajo:** la capacidad disponible de la batería es demasiado baja y la herramienta no funcionará. En este caso quite la batería y recárguela.

 **¡ADVERTENCIA!** Para encender la luz, presione el interruptor de encendido y apagado y asegúrese de que el controlador de giro hacia adelante y giro inverso se encuentra en la posición derecha o izquierda, respectivamente.

Véase La Fig. F

SOLUCIÓN DE PROBLEMAS

1. POR QUÉ EL TALADRO NO SE ENCIENDE AL PRESIONAR EL INTERRUPTOR ?

El inversor situado en la parte superior del gatillo, está colocado en la función de bloqueo. Desbloquéelo colocándolo a la izquierda o a la derecha luego accione el gatillo.

2. EL TALADRO SE DETIENE ANTES DE QUE EL TORNILLO ESTÉ COMPLETAMENTE APRETADO. POR QUÉ ?

Verifique la posición del anillo de par situado entre el mandril y el cuerpo de la máquina. La posición 1 corresponde al par más bajo y la posición 15 al par más alto. La posición  corresponde a la función taladro. Regule el par llevando el anillo a una posición más alta para obtener el mejor resultado.

3. RAZONES DE LOS DISTINTOS TIEMPOS DE FUNCIONAMIENTO DEL PACK DE BATERÍ.

Los problemas de tiempo de carga, como se señaló arriba, y el hecho de no haber usado la batería por un largo tiempo, reducen el rendimiento del pack de batería. Esto puede remediarse luego de varios ciclos de carga/descarga, utilizando su taladro. Condiciones severas de trabajo, como por ejemplo tornillos grandes en madera dura, agotarán más rápido la energía de la batería que si se trabajara en condiciones más suaves. No recargue su pack de batería por debajo de 0°C ni por encima de 45°C, ya que esto afectará el rendimiento.

MANTENIMIENTO

Su herramienta eléctrica no requiere de lubricación ni mantenimiento adicional.

No posee piezas en su interior que deban ser reparadas por el usuario. Nunca emplee agua o productos químicos para limpiar su herramienta. Use simplemente un paño seco. Guarde siempre su herramienta en un lugar seco. Mantenga limpias las ranuras de ventilación del motor. Mantenga todos los controles de funcionamiento libres de polvo. La observación de chispas que destellan bajo las ranuras de ventilación indica un funcionamiento normal que no dañará su herramienta.

PROTECCION AMBIENTAL

 Los residuos de equipamientos eléctricos y electrónicos no deben depositarse con las basuras domésticas. Se recogen para reciclarse en centros especializados. Consulte las autoridades locales o su revendedor para obtener informaciones sobre la organización de la recogida.

DECLARACIÓN DE CONFORMIDAD

Los que reciben,
POSITEC Germany GmbH
Konrad-Adenauer-Ufer 37
50668 Köln

Declaran que el producto,
Descripción: **WORX atornilladora taladradora con batería de iones de litio**
Modelo: **WX128 WX128.1 WX128.2 WX128.3 WX128.9 (1-designación de maquinaria, representante de Taladro a batería)**
Función: **Taladro**

Cumple con las siguientes Directivas,

**2006/42/EC,
2004/108/EC
2011/65/EU**

Normativas conformes a
**EN 55014-1
EN 55014-2
EN 60745-1
EN 60745-2-1
EN 60745-2-2**

La persona autorizada para componer el archivo técnico,
Firma: Russell Nicholson
**Dirección: Positec Power Tools (Europe) Ltd, PO
Box 152, Leeds, LS10 9DS, UK**



Suzhou 2015/07/09
Allen Ding
Ingeniero Jefe Adjunto. Pruebas y
Certificación.

- 1. SNELSPAN BOORKOP**
- 2. KOPPELINSTELLINGEN**
- 3. KNOP VOOR INSTELLEN MECHANISCHE SNELHEID**
- 4. RECHTS- EN LINKSDRAAIEND**
- 5. ZACHTE HANDGREEP**
- 6. PAL ACCUPACK**
- 7. ACCUPACK ***
- 8. AAN/UIT-SCHAKELAAR**
- 9. LED-CONTROLELAMPJE**

* Sommige afgebeelde of beschreven toebehoren worden niet meegeleverd.

TECHNISCHE GEGEVENS

Type **WX128 WX128.1 WX128.2 WX128.3 WX128.9 (1- aanduiding van machines, kenmerkend voor accu-boormachine)**

Spanning	12V  Max**	
Toerental onbelast	0-360/0-1350/min	
Aantal koppelstanden	15+1	
Max. Koppel	25N.m	
Spanwijdte boorhouder	10mm	
Max. boorcapaciteit in	Staal	10mm
	Hout	20mm

Gewicht 1.0kg

**Spanning gemeten zonder belasting. Beginspanning batterij bereikt maximum 12 volt. Nominale spanning is 10.8 volt.

GELUIDSPRODUCTIE

A-gewogen geluidsdruk	L_{PA} : 68dB(A)
A-gewogen geluidsvermogen	L_{WA} : 79dB(A)
K_{PA} & K_{WA}	3.0dB(A)
Gebruik gehoorbescherming indien de geluidsdruk hoger is dan	80dB(A)



TRILLINGSGEGEVENS

Totaal trillingsniveau volgens EN 60745:

Boren in metal	Trillingswaarde $a_h = 3.61\text{m/s}^2$
	Fout $K=1.5\text{m/s}^2$
Schroeven	Trillingswaarde $a_h = 3.16\text{m/s}^2$
	Fout $K=1.5\text{m/s}^2$

De opgegeven totale trillingswaarde kan worden gebruikt om een gereedschap met een ander te vergelijken en kan ook dienen als een voorlopige beoordeling van de blootstelling.



WAARSCHUWING: De trillingsemisiewaarde tijdens het feitelijke gebruik van dit elektrisch gereedschap kan afwijken van de opgegeven waarde, afhankelijk van de wijze waarop het gereedschap wordt gebruikt, zoals in de volgende voorbeelden: Hoe het gereedschap wordt gebruikt en welk materiaal wordt gesneden of geboord.

Of het gereedschap in goede staat verkeerd en correct wordt onderhouden.
Gebruik van de juiste toebehoren voor het gereedschap en of deze scherp zijn en in goede staat verkeren.
De stevigheid van de grip op de handgrepen en het eventuele gebruik van antivibratie-accessoires.
En of het gereedschap wordt gebruikt waarvoor het ontworpen is en in overeenstemming met deze instructies.

Dit gereedschap kan een trillingssyndroom in de handen en armen veroorzaken als het niet op de juiste wijze gehanteerd wordt.



WAARSCHUWING: Voor de nauwkeurigheid moet bij een schatting van het blootstellingsniveau in de feitelijke gebruiksomstandigheden rekening worden gehouden met alle delen van de bedrijfscyclus, zoals het moment waarop het gereedschap wordt uitgeschakeld en terwijl het gereedschap in werking is zonder daadwerkelijk gebruikt te worden. Dit kan het blootstellingsniveau over de totale werkperiode aanzienlijk verminderen.
Help de blootstelling aan trillingen te minimaliseren.
Gebruik ALTIJD scherpe beitels, boren en messen.
Onderhoud het gereedschap in overeenstemming met deze instructies en houd het goed gesmeerd (indien van toepassing).
Schaf antivibratie-accessoires aan wanneer u het gereedschap geregeld gebruikt.

Vermijd het gebruik van gereedschap bij temperaturen van 10°C of minder.
Plan de werkzaamheden zodat de taken met veel trillingen over een aantal dagen verspreid worden.

TOEBEHOREN

	WX128 WX128.1	WX128.2 WX128.3	WX128.9
Batterij	1	2	/
Lader	1	1	/
Dubbeleindige beitels	1	1	1

Wij adviseren u alle accessoires te kopen in de winkel waar u het gereedschap heeft gekocht. Gebruik producten van goede kwaliteit met een bekende merknaam. Kijk op de verpakking van het accessoire voor meer informatie. Ook het winkelpersoneel kan u helpen en adviseren.

VEILIGHEIDSREGELS VOOR DE BOOR

- 1. Gebruik de bij het gereedschap geleverde extra handgrepen.** Controleverlies kan tot verwonding leiden.
- 2. Houd het gereedschap aan de geïsoleerde greepvlakken vast als u werkzaamheden uitvoert waarbij messen in contact kunnen komen met verborgen stroomleidingen.** Contact met een onder spanning staande leiding kan de metalen delen van het gereedschap ook onder spanning zetten, wat tot elektrische schokken kan leiden.

VEILIGHEIDSLINSTRUCTIES VOOR HET ACCUPACK

- a) **Batterijcellen en accupacks mogen niet gedemonteerd, geopend of vernietigd worden.**
- b) **Sluit accupacks niet kort. Bewaar accupacks niet willekeurig in een doos of lade waar ze elkaar kunnen kortsluiten of door geleidende voorwerpen kortgesloten kunnen worden.**
Houd het accupack op een afstand van andere metalen voorwerpen als paperclips, muntstukken, sleutels, nagels, schroeven en andere kleine metalen voorwerpen die de contacten van de accupack kunnen verbinden. Kortgesloten contacten van accupacks kunnen brandwonden of brand veroorzaken.
- c) **Stel accupacks niet bloot aan warmte of vuur. Vermijd opslag in direct zonlicht.**
- d) **Stel accupacks niet bloot aan mechanische schokken.**
- e) **Als een accu lekt dient men voorzichtig te zijn dat de vloeistof niet in contact komt met de huid of de ogen. Als dat toch gebeurt spoelt men de huid onder stromend water en raadpleegt men een arts.**
- f) **Raadpleeg meteen een arts wanneer een batterij of accupack is ingeslikt .**
- g) **Houd batterijcellen en accupacks schoon en droog.**
- h) **Veeg de aansluitingen van het accupack schoon met een droge doek als ze vuil zijn geworden.**
- i) **Accupacks moeten voor gebruik worden opgeladen. Lees de gebruiksaanwijzing voor de juiste laadinstructies.**
- j) **Laat accupacks niet langdurig opladen als ze niet worden gebruikt.**

- k) **Na een lange opslagperiode kan het nodig zijn het accupack enkele keren op te laden en te ontladen voor een optimale prestatie.**
- l) **Accupacks presteren het best bij normale kamertemperatuur (20°C ± 5°C).**
- m) **Wanneer u accupacks wegwerpt, dient u accupacks van verschillende elektrochemische systemen van elkaar afgezonderd te houden.**
- n) **Laad alleen op met een lader met de technische gegevens van WORX. Gebruik geen andere lader dan de lader die specifiek voor dat doel met de apparatuur is meegeleverd.**
Een lader voor één type accupack geschikt is kan een brandgevaar inhouden wanneer gebruikt met een ander type.
- o) **Gebruikt geen accupack dat niet bedoeld is voor gebruik met deze apparatuur.**
- p) **Houd accupacks buiten het bereik van kinderen.**
- q) **Bewaar de oorspronkelijke instructies van het product voor latere gebruik.**
- r) **Verwijder het batterijpakket uit de apparatuur als het niet in gebruik is.**
- s) **Volg de juiste procedure voor afvalverwijdering na afdanken van dit apparaat .**

SYMBOLLEN

	Lees de gebruikershandleiding om het risico op letsels te beperken
	Waarschuwing
	Draag oorbescherming
	Draag oogbescherming
	Draag een stofmasker
	Alleen voor gebruik binnenshuis
	Niet blootstellen aan regen of water
	Niet in brand steken
	Draag beschermende handschoenen
	Schroeven

	Boren
	Hout
	Metaal
	Hoge snelheid
	Lage snelheid
	Batterijen niet weggooien. Breng lege accu's naar een recyclecentrum of inzamelpunt voor chemisch afval bij u in de buurt.
	Afgedankte elektrische producten mogen niet bij het normale huisafval terechtkomen. Breng deze producten waar mogelijk naar een recyclecentrum bij u in de buurt. Vraag de verkoper of de gemeente informatie en advies over het recyclen van elektrische apparatuur.

BEDIENINGSINSTRUCTIES



OPMERKING: Lees het instructieboekje aandachtig voor gebruik van het gereedschap .

BEOOGD GEBRUIK

Dit elektrische gereedschap is bedoeld voor het vast- en losdraaien van schroeven en voor het boren in hout, metaal, en plastic.

ASSEMBLAGE EN BEDIENING

	ACTIE	FIGUUR
46	VOOR GEBRUIK	
	De accu verwijderen	Zie Fig. A1
	De batterij opladen	Zie Fig. A2
	De accu installeren	Zie Fig. A3
	MONTAGE	

AANPASSEN VAN DE BOORHOUDER



WAARSCHUWING: Zet bij het vervangen van toebehoren de trekker vast en sluit het gereedschap af van de stroomtoevoer. Controleer voor ingebruikname altijd of de bit goed vast zit. Beschadigde boorhouders of bits kunnen verwondingen veroorzaken.

Het uitnemen van bits	Zie Fig. B1
Het aanbrengen van bits	Zie Fig. B2
BEDIENING	
VOOR/ACHTERWAARTSE ROTATIE INSTELLEN  WAARSCHUWING: Verander nooit de draairichting terwijl de boormachine draait, wacht tot deze is gestopt!	Zie Fig.c1, C2, C3
2-TRAPS TANDWIELOVERBRENGING	Zie Fig. D
INSTELLING VAN HET KOPPEL EN HET BOREN, SCHROEVEN	Zie Fig. E
DE AAN/UITKNOP BEDIENEN  WAARSCHUWING: Niet langdurig gebruiken met een lage snelheid vanwege de warmte die daardoor wordt gegenereerd.	Zie Fig. F

LED-CONTROLELAMPJE (9)

Vóór het gebruik wordt het LED-lampje geactiveerd wanneer de Aan-/uit-schakelaar licht wordt ingedrukt. 20 seconden nadat de Aan-/uit-schakelaar is losgelaten, dooft dit lampje automatisch.

Het gereedschap en de accu zijn voorzien van een beschermingssysteem. Als de LED-diode 3 seconden snel knippert en vervolgens uitgaat, sluit dit systeem de stroomtoevoer vanuit accu naar het gereedschap automatisch af, om zo de levensduur van de accu te verlengen. Het gereedschap komt tijdens het gebruik automatisch tot stilstand als het wordt blootgesteld aan een van de volgende omstandigheden:

- **Overbelasting:** Het gereedschap wordt gebruikt op een manier die afname van een abnormaal grote hoeveelheid stroom veroorzaakt. Laat in dit geval de trekker los en stop het gebruik van het gereedschap, dat de overbelasting veroorzaakte. Druk de trekker vervolgens in om het gereedschap weer op te starten.
- **Oververhitting:** In dit geval, d.w.z. als het gereedschap niet meer opstart, zijn het gereedschap en de accu oververhit. Laat het gereedschap en de accu afkoelen voordat u de trekker opnieuw indrukt.
- **Lage accuspanning:** De restcapaciteit van de accu is te laag en het gereedschap zal met deze accu niet meer functioneren. Neem de accu in dit geval uit het gereedschap en laad hem opnieuw op.

 **WAARSCHUWING:** Om de lamp in te schakelen, drukt u op de aan/uit-schakelaar en controleert u of de rotatiebesturing vooruit/achteruit in de positie rechts/links staat.

ONDERHOUD

Dit elektrische gereedschap hoeft niet extra gesmeerd of onderhouden te worden.

Dit gereedschap bevat geen onderdelen waaraan de gebruiker onderhoud kan of moet uitvoeren. Gebruik nooit water of chemische reinigingsmiddelen voor het schoonmaken van uw elektrische gereedschap. Veeg het schoon met een droge doek. Bewaar uw elektrische gereedschap altijd op een droge plek. Houd de ventilatiegleuven van de motor schoon. Houd alle bedieningselementen vrij van stof. Er kunnen vonken zichtbaar zijn in de ventilatiegleuven. Dit is normaal en leidt niet tot beschadiging van uw gereedschap.

BESCHERMING VAN HET MILIEU

 Afgedankte elektrische producten kunt u niet met het normale huisafval weggooien. Breng deze producten, indien mogelijk, naar een recyclecentrum bij u in de buurt. Vraag de verkoper of de gemeente naar informatie en advies over het recyclen van elektrische producten.

Zie Fig. F

CONFORMITEITVERKLARING

Wij,
POSITEC Germany GmbH
Konrad-Adenauer-Ufer 37
50668 Köln

Verklaren dat het product,
Beschrijving **WORX Snoerloze boor/
schroevendraaier op lithiumionbatterij**
Type **WX128 WX128.1 WX128.2 WX128.3
WX128.9 (1- aanduiding van machines,
kenmerkend voor
accu-boormachine)**
Functie **Boren**

Overeenkomt met de volgende richtlijnen,

2006/42/EC
2004/108/EC
2011/65/EU

Standaards in overeenstemming met,

EN 55014-1
EN 55014-2
EN 60745-1
EN 60745-2-1
EN 60745-2-2

De persoon die bevoegd is om het technische bestand te compileren,

Naam: Russell Nicholson
**Adres: Positec Power Tools (Europe) Ltd, PO Box
152, Leeds, LS10 9DS, UK**



Suzhou 2015/07/09
Allen Ding

Plaatsvervangend Chief Ingenieur, Testen en

- 1. UCHWYT**
- 2. REGULOWANE SPRZĘGŁO**
- 3. STEROWANIE BIEGAMI**
- 4. PRZEŁĄCZNIK STEROWANIA KIERUNKIEM OBROTÓW ORAZ BLOKADĄ**
- 5. MIEJSCA UCHWYTÓW**
- 6. ZATRZASK POJEMNIKA BATERYJNEGO**
- 7. POJEMNIK BATERYJNY***
- 8. WŁĄCZNIK/WYŁĄCZNIK**
- 9. WSKAŹNIK LED**

* Nie wszystkie pokazane na ilustracji akcesoria są dostarczane standardowo.

DANE TECHNICZNE

Typ **WX128 WX128.1 WX128.2 WX128.3 WX128.9**
(1- oznaczenie urządzenia, reprezentuje wiertarka bezprzewodowa)

Napięcie znamionowe	12V  Max**				
Prędkość znamionowa bez obciążenia	0-360/0-1350/min				
Liczba pozycji sprzęgła	15+1				
Maks. moment siły	25N.m				
Pojemność uchwytu	10mm				
Maks. Możliwości wiercenia	<table border="1" style="display: inline-table;"> <tr> <td>Stal</td> <td>10mm</td> </tr> <tr> <td>Drewno</td> <td>20mm</td> </tr> </table>	Stal	10mm	Drewno	20mm
Stal	10mm				
Drewno	20mm				

Masa urządzenia 1.0kg

** Napięcie mierzone bez obciążenia. Początkowe napięcie akumulatora osiąga maksymalną wartość 12V. Napięcie nominalne wynosi 10.8V.

DANE DOTYCZĄCE HAŁASU I WIBRACJI

Ważone ciśnienie akustyczne	L_{PA} : 68dB(A)
Ważona moc akustyczna	L_{WA} : 79dB(A)
K_{PA} & K_{WA}	3.0dB(A)
Gdy ciśnienie akustyczne przekracza	80dB(A)



INFORMACJE DOTYCZĄCE DRGAŃ

Łączna wartość drgań (suma wektora triax) określona według normy EN 60745:

Wiercenie w metalu	Wartość przenoszenia wibracji
	$a_h = 3.61m/s^2$
Wkręcanie bez uduaru	Niepewność $K=1.5m/s^2$
	Wartość przenoszenia wibracji
	$a_h = 3.16m/s^2$
	Niepewność $K=1.5m/s^2$

Zadeklarowana całkowita wartość wibracji może być wykorzystana do porównania jednego narzędzia z innym oraz może być użyta we wstępnej ocenie narażenia.

! **OSTRZEŻENIE:** Wartość emisji wibracji w czasie rzeczywistego używania elektronarzędzia może się różnić od zadeklarowanej, w zależności od sposobu używania narzędzia w następujących przykładach i innych sposobach używania narzędzia:

Jak używane jest narzędzie oraz, czy materiał jest cięty czy wiercony.

Czy narzędzie jest w dobrym stanie i czy jest prawidłowo konserwowane.

Czy używane są prawidłowe akcesoria narzędzia i czy narzędzie jest właściwie naostrzone oraz w dobrym stanie.

Czy dokręcone są szczęki na uchwycie i czy używane są jakiegokolwiek akcesoria antybiracyjne.

Oraz, czy narzędzie jest używane zgodnie z przeznaczeniem i według instrukcji.

Nieprawidłowe prowadzenie tego narzędzia może spowodować syndrom wibracji rąk.

! **OSTRZEŻENIE:** W szczególności, oszacowanie poziomu ekspozycji w rzeczywistych warunkach używania powinno brać także pod uwagę wszystkie elementy cyklu działania, takie jak czasy wyłączenia narzędzia i czas bezczynności, ale nie rzeczywście wykonywaną pracę. Może to znacznie zmniejszyć poziom ekspozycji w całym okresie pracy.

Pomoc w minimalizacji narażenia na wibracje.

Narzędzie należy konserwować z godnie z instrukcjami i prawidłowo smarować (w odpowiednich miejscach)

Jeśli narzędzie jest używane regularnie należy zakupić akcesoria antywibracyjne.

Należy unikać używania narzędzi w temperaturach 10°C lub niższych

Należy zaplanować harmonogram pracy w celu rozłożenia używania narzędzi wytwarzających wysoki poziom drgań na kilka dni.

AKCESORIA

	WX128 WX128.1	WX128.2 WX128.3	WX128.9
Akumulatorki	1	2	/
Typ ładowarki	1	1	/
Końcówka śrubokręta	1	1	1

Zaleca się zakup wszystkich akcesoriów w sklepie, gdzie zakupiono narzędzie. Używać dobrej jakości akcesoriów oznaczonych dobrze znanymi markami. Wybierać wiertła według rodzaju pracy, która ma być wykonana. Więcej szczegółów można znaleźć w dodatkowym opakowaniu. Personel sklepu może również udzielić pomocy i porad.

WSKAZÓWKI DOTYCZĄCE BEZPIECZEŃSTWA PRACY Z WIERTARKAMI











- 1. Używać dodatkowych uchwytów dostarczonych wraz z narzędziem.** Utrata kontroli może spowodować obrażenia ciała.
- 2. Jeśli narzędzie tnące może mieć kontakt z ukrytym okablowaniem, podczas działania narzędzie należy trzymać za izolowane powierzchnie.** Kontakt z 'aktywnym' okablowaniem może także spowodować obnażenie metalowych elementów i porażenie operatora prądem elektrycznym.







INSTRUKCJA BEZPIECZEŃSTWA DOTYCZĄCA MODUŁU AKUMULATORA

a) Nie demontuj, nie otwieraj lub nie niszczyć

- ogniwo pomocniczych lub modułu akumulatora.**
- b) Nie zwieraj ogniwa lub modułu akumulatora. Nie przechowuj ogniwo lub modułu akumulatora w sposób bezładny w pudle lub szufladzie, gdzie mogą się wzajemnie zewrzeć lub ulec zwarciu przez inne metalowe przedmioty.** Nie używany akumulator należy trzymać z daleka od spinaczy, monet, kluczy, gwoździ, śrub lub innych małych przedmiotów metalowych, które mogłyby spowodować zmostkowanie kontaktów. Zwarcie pomiędzy kontaktami akumulatora może spowodować oparzenia lub pożar.
- c) Nie narażaj ogniwo lub modułu akumulatora na działanie ciepła lub ognia. Unikaj składowania w miejscach pod bezpośrednim działaniem światła słonecznego.**
- d) Nie narażaj ogniwo lub modułu akumulatora na uderzenia mechaniczne.**
- e) W razie wycieku z ogniwa, nie dopuść, aby płyn zetknął się ze skórą lub dostał się do oczu. Jeśli już nastąpił kontakt z płynem, przemyj skażoną powierzchnię dużą ilością wody i zwróć się o pomoc medyczną.**
- f) Nie używaj ogniwa lub modułu akumulatora nie przeznaczonego do pracy z danym urządzeniem.**
- g) Utrzymuj ogniwa i moduł akumulatora w czystości i w stanie suchym.**
- h) Jeśli zaciski ogniwa lub akumulatora zostały zanieczyszczone, oczyść je czystą i suchą szmatką.**
- i) Ogniwa pomocnicze i moduł akumulatora należy przed użyciem naładować. Zawsze używaj właściwej ładowarki i przestrzegaj instrukcji ładowania zawartej w instrukcji obsługi dostarczonej przez producenta urządzenia.**
- j) Nie pozostawiaj modułu akumulatora na długie ładowanie, jeśli go nie używasz.**
- k) Po dłuższym okresie składowania może być niezbędne kilkukrotne naładowanie i rozładowanie ogniwo lub modułu akumulatora, aby uzyskać optymalną wydajność.**
- l) Ogniwa pomocnicze oraz moduł akumulatora osiągają największą wydajność podczas pracy w normalnej temperaturze pokojowej ($20^{\circ}\text{C} \pm 5^{\circ}\text{C}$).**
- m) Podczas użycia akumulatorów należy oddzielić od siebie akumulatory o różnych systemach elektromechanicznych.**
- n) Akumulatory należy ładować tylko w ładowarkach, które poleci producent.** Dla ładowarki, która nadaje się do ładowania określonych akumulatorów istnieje niebezpieczeństwo pożaru, gdy użyte zostaną inne akumulatory.
- o) Nie używaj ogniwa lub modułu akumulatora nie przeznaczonego do pracy z danym urządzeniem.**
- p) Trzymaj ogniwa i moduł akumulatora poza zasięgiem dzieci.**
- q) Zachowaj oryginalne instrukcje produktu do wglądu.**
- r) Kiedy to możliwe, wyjmuj moduł akumulatora, jeśli urządzenia się nie używa.**
- s) Zużyte ogniwa i akumulatory utylizuj zgodnie z zasadami gospodarki odpadami.**

SYMBOLE

	Aby zmniejszyć niebezpieczeństwo odniesienia obrażeń, użytkownik powinien przeczytać podręcznik z instrukcjami
	Ostrzeżenie
	Używać ochrony słuchu
	Używać ochrony wzroku
	Używać maski przeciwpyłowej
	Tylko do użytku w pomieszczeniach
	Nie wystawiać na działanie deszczu lub wody
	Nie wrzucać do ognia
	Stosować rękawice ochronne
	Śrubowanie

	Wiercenie
	Drewno
	Metal
	Wysokie obroty
	Niskie obroty
	Nie wyrzucać akumulatorów, Oddawać zużyte baterie do odpowiednich punktów zbierania lub recyklingu
	Odpady wyrobów elektrycznych nie powinny być wyrzucane razem z odpadami gospodarstwa domowego. Należy korzystać z recyklingu, jeśli istnieje odpowiednia infrastruktura. Porady dotyczące recyklingu można uzyskać u władz lokalnych lub sprzedawcy detalicznego

INSTRUKCJE OBSŁUGI



UWAGA: Przed użyciem narzędzia przeczytać uważnie instrukcję obsługi.

UŻYCIĘ ZGODNE Z PRZEZNACZENIEM

Elektronarzędzie przeznaczone jest do wkręcania i wykrcania śrub oraz do wiercenia w drewnie, metalu i tworzywie sztuczny.

MONTAŻ I OBSŁUGA

DZIAŁANIE	RYSUNEK
PRZED PRACĄ	
Wyjmowanie akumulatora	Zob. Rys. A1
Ładowanie akumulatora	Zob. Rys. A2
Instalowanie akumulatora	Zob. Rys. A3
MONTAŻ	

REGULACJA UCHWYTU

 **OSTRZEŻENIE:** Podczas wykonywania wymiany akcesoriów zawsze zabezpieczyć wyłącznik uruchamiający i odłączyć urządzenie od źródła zasilania. Przed uruchomieniem urządzenia zawsze upewnić się, czy poprawnie zamocowane zostało narzędzie robocze. Uszkodzenie uchwytu mocującego albo zluźnienie narzędzia roboczego prowadzić może do powstania skaleczeń.

Wyjmowanie narzędzi	Zob. Rys. B1
Mocowanie narzędzi	Zob. Rys. B2
KORZYSTANIE Z NARZĘDZIA	
PRZEŁĄCZNIK STEROWANIA KIERUNKIEM OBROTÓW  OSTRZEŻENIE: Nigdy nie należy zmieniać kierunku obrotów, gdy uchwyt wciąż się obraca. Należy poczekać aż się zatrzyma!	Zob. Rys. C1, C2, C3
PRZEKŁADNIA DWUSTOPNIOWA	Zob. Rys. D
USTAWIENIE MOMENTU I STEROWANIE WIERCENIEM ŚRUBOWANIE	Zob. Rys. E
OBSŁUGA WŁĄCZNIKA  OSTRZEŻENIE: Nie należy pozwalać na dłuższą pracę przy niskich prędkościach, ponieważ może to wytworzyć nadmierne ilości ciepła.	Zob. Rys. F

WSKAŹNIK LED:

Przed operacją, po lekkim naciśnięciu przełącznika On/Off (Włączenie/Wyłączenie), zostanie uaktywnione światło LED i wyłączy się automatycznie, 20 sekund po zwolnieniu przełącznika On/Off (Włączenie/Wyłączenie). Niniejsze urządzenie oraz akumulator wyposażone są w system ochrony. Jeżeli będzie kontrolka LED szybko migać przez 3 sekundy, system automatycznie odłączy zasilanie urządzenia, by wydłużona została żywotność akumulatora. Narzędzie podczas pracy zatrzyma się automatycznie, kiedy urządzenie lub akumulator przejdzie do następującego stanu:

- **Przeciążenie:** Urządzenie wykorzystywane jest w sposób, przy którym odbierany jest bardzo duży prąd. W takim przypadku należy złożyć wyłącznik uruchamiający i zakończyć pracę, która spowodowała przeciążenie narzędzia. Potem ponownie wcisnąć wyłącznik uruchamiający, by ponownie uruchomić urządzenie.
- **Przegrzanie:** Jeżeli w powyżej podanym stanie nie można uruchomić urządzenia, doszło do przegrzania urządzenia i akumulatora. W takiej sytuacji pozostawić narzędzie i akumulator przed ponownym wciśnięciem wyłącznika uruchamiającego odpowiednio wystygnąć.
- **Niskie napięcie akumulatora:** Resztkowa pojemność akumulatora jest zbyt niska i urządzenie nie będzie już działało. W takim przypadku wyjąć akumulator i naładować go.

 **OSTRZEŻENIE:** Aby włączyć światło, naciśnij przełącznik włączenia/wyłączenia i upewnij się, że element sterowania Do przodu/Do tyłu/Odwrotnie obroty, znajduje się w pozycji w prawo/w lewo.

Zob. Rys. F

ROZWIĄZYWANIE PROBLEMÓW**1. DLACZEGO WIERTARKA NIE WŁĄCZA SIĘ PO WCIŚNIĘCIU WŁĄCZNIKA?**

Przełącznik kierunku obrotów, znajdujący się u góry spustu, ustawiony jest w pozycji blokowania. Odblokować przełącznik kierunku obrotów umieszczając go w żądanej pozycji obrotów. Po naciśnięciu spustu wiertarka uruchomi się.

2. WIERTARKA ZATRZYMUJE SIĘ PRZED CAŁKOWITYM DOKRĘCENIEM WKRĘTA. DLACZEGO?

Sprawdź moment obrotowy na pierścieniu regulacyjnym, pierścień ten znajduje się pomiędzy uchwytem a korpusem wiertarki. Pozycja 1 to najniższy moment obrotowy (siła wkręcania wkrętów) a pozycja 15 to najwyższy moment obrotowy (siła wkręcania wkrętów). Pozycja 8 przeznaczona jest do wiercenia. Nastawić pierścień regulacyjny momentu obrotowego na wyższe wartości w celu uzyskania najlepszych efektów.

3. PRZYCZYNY RÓŻNYCH CZASÓW ROBOCZYCH AKUMULATORKÓW

Problemy z ładowaniem opisane powyżej oraz długa przerwa w użytkowaniu akumulatorów spowodują skrócenie czasu pracy akumulatorów. Można to naprawić po kilku cyklach ładowania i rozładowywania, ładując wiertarkę i używając jej do pracy. Ciężkie warunki pracy, takie jak duże wkręty wkręcane w twarde drewno, spowodują szybsze wyczerpywanie się akumulatorów niż podczas pracy w łżejszych warunkach. Nie należy ładować akumulatorów temperaturze poniżej 0°C oraz powyżej 45°C, gdyż zmniejszy to wydajność.

KONSERWACJA

Narzędzie to nie wymaga żadnego dodatkowego

smarowania czy konserwacji.

W narzędziu nie ma żadnych części, które wymagałyby serwisowania przez użytkownika. Nigdy nie należy używać wody czy środków czyszczących do czyszczenia narzędzia z napędem elektrycznym. Czyścić suchą szmatką. Zawsze należy przechowywać narzędzie w suchym miejscu. Utrzymywać w czystości otwory wentylacyjne silnika. Utrzymywać wszystkie urządzenia sterujące w czystości. W otworach wentylacyjnych mogą pojawiać się iskry, jest to normalne i nie spowoduje uszkodzenia narzędzia.

OCHRONA ŚRODOWISKA

 Odpady wyrobów elektrycznych nie powinny być wyrzucane razem z odpadami gospodarstwa domowego. Należy korzystać z recyklingu, jeśli istnieje odpowiednia infrastruktura. Porady dotyczące recyklingu można uzyskać u władz lokalnych lub sprzedawcy detalicznego.

DEKLARACJA ZGODNOŚCI

My,
POSITEC Germany GmbH
Konrad-Adenauer-Ufer 37
50668 Köln

Deklarujemy, że produkt,
Opis: **WORX Bezprzewodowa wiertarka/wkrętarka z akumulatorem litowo-jonowym**
Typ: **WX128 WX128.1 WX128.2 WX128.3 WX128.9**
(1- oznaczenie urządzenia, reprezentuje wiertarka bezprzewodowa)
Funkcja: **Wiercenie**

Jest zgodny z następującymi dyrektywami,

2006/42/EC
2004/108/EC
2011/65/EU

Normy są zgodne z
EN 55014-1
EN 55014-2
EN 60745-1
EN 60745-2-1
EN 60745-2-2

Osoba upoważniona do kompilacji pliku technicznego,

Nazwa: Russell Nicholson

Adres: Positec Power Tools (Europe) Ltd, PO Box 152, Leeds, LS10 9DS, UK



Suzhou 2015/07/09
Allen Ding
Zastępca głównego inżyniera, testowanie i certyfikacja

1. FÚRÓTKMÁNY
2. NYOMATÉKSZABÁLYOZÓ GYŰRŰ
3. GYORS, LASSÚ FORDULATSZÁM SZABÁLYOZÓ
4. FORGÁSIRÁNY-SZABÁLYOZÓ
5. PUHA BEVONATÚ MARKOLAT
6. AKKUMULÁTORKIOLDÓ GOMB
7. AKKUMULÁTOR *
8. KI-/BEKAPCSOLÓ GOMB
9. LED JELZŐFÉNY

* Nem minden készülék tartalmazza valamennyi, a fentiekben felsorolt alkatrészt.

MŰSZAKI ADATOK

Típus **WX128 WX128.1 WX128.2 WX128.3 WX128.9** (1- megjelölés akkumulátoros fűrész jelöl)

Feszültség	12V  Max**
Terhelés nélküli sebesség	0-360/0-1350/min
Befogási helyzetek száma	15+1
Maximális nyomaték	25N.m
Tokmánybefogás	10mm
Maximális teljesítményr- tékek	Acél 10mm Fa 20mm

A készülék súlya 1.0kg

** Terhelés nélküli feszültség. Az akkumulátor kezdő feszültsége maximum 12 volt. A névleges feszültség 10.8 volt.

ZAJÉRTÉKEK

A-súlyozású hangnyomásszint	L_{pA} : 68dB(A)
A-súlyozású hangerő	L_{WA} : 79dB(A)
K_{pA} & K_{WA}	3.0dB(A)
Viseljen fülvédelmet, ha a hangnyomásszint meghaladja a következő értéket	80dB(A)



REZGÉSÉRTÉKEK

Az EN60745 szabvány szerint meghatározott összes rezgés (háromtengelyű vektorális összeg) a következő:

Fúrás fémbe	Rezgés kibocsátás $a_h = 3.61 \text{ m/s}^2$
	Bizonytalanság $K = 1.5 \text{ m/s}^2$
Csavarozás üresben	Rezgés kibocsátás $a_h = 3.16 \text{ m/s}^2$
	Bizonytalanság $K = 1.5 \text{ m/s}^2$

A hivatalos összesített rezgésszint a szerszámok összehasonlítására, illetve a kitettség előzetes felmérésére használható.



FIGYELEM: Az elektromos kéziszerszám használata során a rezgés kibocsátás eltérhet a fenti értéktől attól függően, hogy a szerszámot hogyan használják. Az érték függhet az alábbiaktól:

Hogyan használják a szerszámot, milyen anyagokat vágnak vagy fúrnak.

Az eszköz jó állapotban van-e, megfelelően karbantartják-e. Megfelelő tartozékokat használnak-e az eszközhöz, vigyáznak-e, hogy hegyes legyen és jó állapotban maradjon. A markolat megfelelően rögzül-e, használnak-e rezgéscsillapító tartozékokat.

A szerszámot rendeltetésszerűen, kialakításának és a jelen utasításoknak megfelelően használják-e.

Ha a szerszámot nem kezelik megfelelően, kéz-kar vibrációs szindrómát okozhat.



FIGYELEM: A pontosság érdekében az expozíciós szint becslést értékehez a valós használati körülmények között figyelembe kell venni a működési ciklus valamennyi elemét, így azt az időt is, amikor a szerszám ki van kapcsolva, és amikor üresjáratban működik. Ez a teljes munkaidőszak viszonylatában jelentősen csökkentheti az expozíciós szintet.

A rezgéskockázatnak való kitétséget az alábbiakkal csökkentheti:

MINDIG éles vésőt, pengét, és hegyes fúrófejet használjon. Az eszközt jelen utasításoknak megfelelően tartsa karban, és vigyázzon a megfelelő kenésre (ahol erre szükség van). Ha rendszeresen használja az eszközt, vásároljon rezgéscsillapító tartozékokat.

Kerülje az eszköz használatát 10°C vagy alacsonyabb hőmérsékleten.

Úgy tervezze meg a munkáját, hogy a magas rezgésszámú eszközök használatát igénylő feladatokat több napra ossza el.

TARTOZÉKOK

	WX128 WX128.1	WX128.2 WX128.3	WX128.9
Akkumulátor	1	2	/
Töltés	1	1	/
Kétfélgű bit	1	1	1

Javasoljuk, hogy a tartozékokat ugyanabból a boltból vásárolja meg, ahol a szerszámot is vásárolta. Jó minőségű, márkás tartozékokat használjon. A tartozék típusát az elvégzendő munkának megfelelően válassza meg. További részleteket a tartozék csomagolásán talál. Kérjen segítséget és tanácsot a bolti eladóktól.

BIZTONSGÁGI ELŐÍRÁSOK FÚRÓGÉPEKHEZ

- 1. Ha az eszközhöz kiegészítő markolato(ka)t mellékeltek, használja az(oka)t.** A kontrollvesztés személyi sérülést eredményezhet.
- 2. Ha fennáll a veszély, hogy a vágótartozék rejtett vezetőkeket érint, az elektromos kéziszerszámot tartsa szigetelt tapadófelület mellett.** Ha a vágótartozék feszültség alatt álló vezetőket érint, az elektromos kéziszerszám külső fémkatrészei feszültség alá kerülhetnek, aminek hatására a szerszám működtetője áramütést szenvedhet.

AZ AKKUMULÁTORRAL KAPCSOLATOS BIZTONSGÁGI FIGYELMEZTETÉSEK







- a) Az akkumulátort ne szedje szét, ne nyissa fel és ne vágja meg.**

- b) **Ne zárja rövidre az akkumulátort. Az akkumulátorokat ne tárolja olyan dobozban vagy fiókban, ahol rövidre zárhatják egymást, vagy valamilyen vezető anyag a rövidzárlatukat okozhatja.** Az akkumulátorokat használaton kívül tartsa a fémtárgyaktól, például gemkapcsoktól, pénzérméktől, kulcsoktól, szögektől, csavaroktól vagy más kis fémtárgyaktól távol, mert ezek összekapcsolhatják a pólusokat. Az akkumulátor pólusainak rövidzárlata égés- és tűzveszélyes.
- c) **Ne tegye ki hőnek vagy tűznek az akkumulátort. Ne tárolja közvetlen napfényben.**
- d) **Az akkumulátort ne tegye ki ütésnek.**
- e) **Ha az akkumulátor szivárog, vigyázzon, hogy a folyadék ne kerüljön a bőrre vagy szembe. Amennyiben a bőrre vagy szembe kerül, az érintett területet mossa le bő vízzel, és forduljon orvoshoz.**
- f) **Az akkumulátor vagy egy cella lenyelése esetén azonnal forduljon orvoshoz.**
- g) **Vigyázzon, hogy az akkumulátor tiszta és száraz maradjon.**
- h) **Ha az akkumulátor pólusaira szennyeződés kerül, azt egy tiszta, száraz ruhával törölje le.**
- i) **Az akkumulátort használat előtt fel kell tölteni. A töltést mindig az utasításoknak megfelelően, helyes eljárást használva végezze.**
- j) **Használaton kívül ne hagyja töltőn az akkumulátort.**
- k) **Hosszan tartó tárolást követően a maximális teljesítmény elérése érdekében szükséges lehet, hogy az akkumulátort többször feltöltse és lemerítse.**
- l) **Az akkumulátor szobahőmérsékleten (20°C ± 5°C) használva nyújtja a legjobb teljesítményt.**

- m) **Az akkumulátorok ártalmatlanításakor a különböző elektrokémiai rendszereket különítse el egymástól.**
- n) **Csak a WORX által javasolt töltővel töltsen fel. Kizárólag a készülékhez való használatra mellékelt töltőt használja.** Ha egy adott akkumulátorhoz megfelelő töltőt másik akkumulátorral használ, az tűzveszélyes lehet.
- o) **Ne használjon a készülékkel való használatra tervezettől eltérő akkumulátort.**
- p) **Az akkumulátor gyermekektől távol tartandó.**
- q) **Őrizze meg a termékhez mellékelt utasításokat, a későbbiekben szüksége lehet ezekre.**
- r) **Amikor a szerszámot nem használja, vegye ki belőle az akkumulátort.**
- s) **Ártalmatlanításnál megfelelően járjon el.**

SZIMBÓLUMOK

	A sérülésveszély csökkentése érdekében a felhasználónak el kell olvasnia az utasításokat
	Figyelmeztetés
	Viseljen szemvédőt
	Viseljen fülvédőt
	Viseljen pormaszkot
	Csak beltérben használható
	Ne tegye ki esőnek vagy víznek
	Ne dobja tűzbe
	Viseljen védőszemüveget
	Csavarbehajtás

	Fúrás
	Fa
	Fém
	Magas fordulatszám
	Alacsony fordulatszám
	Az elemeket ne dobja ki, a lemerült elemeket vigye a helyi gyűjtő- vagy újrahasznosító pontokra.
	A leselejtezett elektromos készülékek nem dobhatók ki a háztartási hulladékkal. Ha van a közelben elektromos hulladék gyűjtő udvar, vigye oda a készüléket. Az újrahasznosítási lehetőségekről tájékozódjon a helyi hatóságoknál vagy a kereskedőnél.

HASZNÁLATI UTASÍTÁSOK



MEGJEGYZÉS: Mielőtt a szerszámot használná, olvassa el figyelmesen az utasításokat.

RENDELTTETÉS



Az eszköz csavarok behajtására és kilazítására, valamint fa, fém, és műanyag fúrására használható.

ÖSSZESZERELÉS ÉS MŰKÖDÉS

MŰVELET	ÁBRA
MŰKÖDTETÉS ELŐTT	
Az akkumulátor eltávolítása	Lásd A1. Ábra
Az akkumulátor feltöltése	Lásd A2. Ábra
Az akkumulátor behelyezése	Lásd A4. Ábra
ÖSSZESZERELÉS	

A TOKMÁNY BEÁLLÍTÁSA :

 **FIGYELEM:** Tartozékserekor minden esetben rögzítse a főkapcsolót, és húzza ki a készüléket a tápból. A készülék bekapcsolása előtt minden esetben ellenőrizze le, hogy a szerszám megfelelően van befogva. A tokmány sérülése vagy a szerszám kilazulása súlyos személyi sérülést okozhat.

Szerszám-kivétel	Lásd B1. Ábra
Szerszám-befogás	Lásd B2. Ábra
MŰKÖDÉS	
FORGÁSIRÁNY-SZABÁLYOZÓ  FIGYELEM: Soha ne változtassa meg az irányt, miközben a tokmány forog, mindig várjon, amíg leáll!	Lásd C1,C2,C3. Ábra
KÉTFOKOZATÚ SEBESSÉGVÁLTÓ	Lásd D. Ábra
NYOMATÉK ÉS FÚRÁS, FÚRÁS, CSAVAROZÁS	Lásd E Ábra
A KI-/BEKAPCSOLÓ GOMB HASZNÁLATA  FIGYELEM: Ne működtesse hosszú ideig alacsony sebességen, mivel a készülék túlmelegedik.	Lásd F. Ábra

LED JELZŐFÉNY

A használat előtt a LED lámpa a főkapcsoló lenyomásával kapcsolható be, az a főkapcsoló elengedése után 20 másodperccel automatikusan kikapcsol. A szerszám és az akku biztonsági rendszerrel felszerelt. Ha a LED kontrollámpa 3 másodpercen át gyorsan villog, majd kikapcsol, a rendszer az akku élettartamának meghosszabbítása érdekében automatikusan lekapcsolja a készülék táplálását. Munkavégzés közben a készülék automatikusan leáll, ha a készülék vagy az akku esetében az alábbi helyzetek egyike alakul ki:

- **Túlterhelés:** A készülék használata túlságosan nagy áramfogyasztással jár. Ilyen esetben, kérjük, engedje el a készülék kapcsolóját, és fejezze be a készülék túlterhelésével járó munkát. Ezt követően a szerszám újbóli beindításához ismét nyomja meg a kapcsolót.
- **Túlmelegedés:** Ha a fent ismertetett esetben nem kapcsol be a készülék, túlmelegedett vagy a készülék, vagy az akku. Ilyen esetben az újbóli bekapcsolás előtt hagyja a szerszámot és az akkut eléggé kihűlni.
- **Nem megfelelő táplálás:** Az akku fennmaradó kapacitása túlságosan kevés, és a készülék nem működik. Ilyen esetben vegye ki az akkut, és töltsse fel.



FIGYELEM: Nyomja meg a főkapcsolót a lámpa bekapcsolásához. Ellenőrizze, hogy az előre-/hátrafele vezérlő a balos/jobbos állásban van-e.

Lásd F. Ábra

HIBAEELHÁRÍTÁS

1. MIÉRT NEM KAPCSOL BE A FÚRÓ, HA MEGNYOMOM A KAPCSOLÓT?

A ravasz felső részén található forgásirány-szabályozó lezárt helyzetben van. Oldja fel a forgásirány-szabályozót: ehhez állítsa a kívánt forgási helyzetbe. Nyomja meg a ravaszt, és a fűrő forogni kezd.

2. A SZERSZÁM LEÁLL, MIELŐTT A CSAVART TELJESEN MEGHÚZTAM VOLNA. MIÉRT?

Ellenőrizze a nyomatékszabályozó gyűrű helyzetét. A nyomatékszabályozó gyűrű az orsó és a fűrőtest között található. Az 1-es állás a legalacsonyabb nyomaték (fűrőcsavarozó erő), a 15 -ös állás a legmagasabb nyomaték (fűrőcsavarozó erő). A -os pozíció fűrűshöz használatos. A legjobb eredmény érdekében állítsa a nyomatékszabályozó gyűrűt magasabb állásba.

3. MIÉRT VÁLTOZIK AZ AKKUMULÁTOR LEMERÜLÉSI IDEJE

A töltési idő problémái (lásd feljebb), illetve az, ha az akkumulátort hosszabb ideje nem használta, csökkenti az akkumulátor működési idejét. Ezt kijavíthatja, ha néhányszor feltölti és lemeríti a szerszámot. Ha nehéz munkát végez, például nagy csavarokat hajt be kemény fába, az akkumulátor több energiát használ, mint könnyebb feladatok esetén. Ne töltsse az akkumulátort 0°C alatt vagy 45°C fölött, mivel ez befolyásolja a teljesítményt.

KARBANTARTÁS

A szerszámot nem szükséges megkenni vagy karbantartani.

A szerszám nem tartalmaz a felhasználó által javítható alkatrészeket. Soha ne használjon vizet vagy vegyi

tisztítószereket a szerszám tisztításához. Törölje tisztára egy száraz ronggyal. A szerszámot mindig száraz helyen tárolja. Tartsa tisztán a motor szellőzőnyílásait. Minden szabályozóeszközt tartson pormentesen. A szellőzőnyílásokon keresztül néha szikrák láthatók. Ez természetes, nem okoz kárt az elektromos kéziszerszámban.

KÖRNYEZETVÉDELEM

 A leselejtezett elektromos készülékek nem dobhatók ki a háztartási hulladékkal. Ha van a közelben elektromos hulladék gyűjtő udvar, vigye oda a készüléket. Az újrahasznosítási lehetőségekről tájékozódjon a helyi hatóságoknál vagy a kereskedőnél.

MEGFELELŐSÉGI NYILATKOZAT

A gyártó,
POSITEC Germany GmbH
Konrad-Adenauer-Ufer 37
50668 Köln

Kijelenti, hogy a termék:

Leírás: **WORX Lítium-ion akkumulátoros fűrészcsavarozó**

Típus: **WX128 WX128.1 WX128.2 WX128.3 WX128.9 (1- megjelölés akkumulátoros fúrót jelöl)**

Rendeltetés: **Fúrás**

Megfelel a következő irányelveknek:

2006/42/EC
2004/108/EC
2011/65/EU

Az alábbi normáknak:

EN 55014-1
EN 55014-2
EN 60745-1
EN 60745-2-1
EN 60745-2-2

A műszaki dokumentáció összeállítására jogosult személy:

Név: Russell Nicholson

Cím: Positec Power Tools (Europe) Ltd, PO Box 152, Leeds, LS10 9DS, UK



Suzhou 2015/07/09

Allen Ding

Helyettes főmérnöke, Tesztelés és minősítés

- 1. MANDRINĂ FĂRĂ CHEIE**
- 2. INEL DE AJUSTARE A CUPLULUI DE STRÂNGERE**
- 3. COMANDĂ CUTIE DE VITEZE CU DOUĂ TREPTE**
- 4. COMANDĂ ROTAȚIE ÎNAINTE/ÎNAPOI**
- 5. ACUMULATOR ***
- 6. MÂNER CU ÎNVELIȘ MOALE**
- 7. BUTON DE ELIBERARE A ACUMULATORULUI**
- 8. ÎNTRERUPĂTOR ON/OFF (PORNIRE/OPRIRE)**
- 9. INDICATOR CU LED**

* Nu toate accesoriile ilustrate sau descrise sunt incluse în livrarea standard.

DATE TEHNICE

Tip **WX128 WX128.1 WX128.2 WX128.3 WX128.9**
(1-denumirea mașinii, reprezentând Mașina de găurit fără cablu)

Tensiune nominală	12V  Max**	
Turație nominală fără sarcină	0-360/0-1350/min	
Număr de poziții ale ambreiajului	15+1	
Cuplu max	25N.m	
Capacitate mandrină	10mm	
Capacitate găurire max.	Opel	10mm
	Lemn	20mm
Greutate ma ^o ină	1.0kg	

** Tensiune măsurată în gol. Tensiunea inițială a bateriei atinge maximum 12 volți. Tensiunea nominală este de 10.8 volți.

INFORMAȚII VIBRAȚIE / ZGOMOT

Presiune sonoră ponderată A	L_{pA} : 68dB(A)
Putere sonoră ponderată A	L_{WA} : 79dB(A)
K_{pA} & K_{WA}	3.0dB(A)
Purtapi dispozitiv de protecția auzului când presiunea sonoră este peste	80dB(A)



INFORMAȚII DESPRE VIBRAȚII

Valorile totale de vibrație (vector sumă triaxial) determinat după EN 60745:

Găurire în metal	Valoarea de emisie a vibrației $a_h = 3.61m/s^2$
	Incertitudinea $K=1.5m/s^2$
Înșurubare fără percuție	Valoarea de emisie a vibrației $a_h = 3.16m/s^2$
	Incertitudinea $K=1.5m/s^2$

Valoarea totală declarată a vibrațiilor poate fi utilizată pentru compararea unei unelte cu o alta și, de asemenea, poate fi utilizată în cazul unei evaluări preliminare a expunerii.



AVERTISMENT: Valoarea emisiilor de vibrații în timpul utilizării efective a uneltei electrice poate diferi

de valoarea nivelului declarat, în funcție de modul în care unealta este utilizată, în funcție de următoarele exemple și alte variații privind utilizarea unelei:

Modul în care este utilizată unealta și materialele tăiate sau găurite.

Unealta să fie într-o stare bună și întreținută corespunzător. Utilizarea accesoriului corect pentru unealtă, fiind ascuțit și în bună stare de funcționare.

Strângerea cu fermitate a mânerelor și utilizarea oricăror accesorii anti-vibrații.

Iar unealta este utilizată conform destinației de utilizare și acestor instrucțiuni.

Această unealtă poate cauza sindromul vibrației mâinii-brațului dacă nu este utilizată corespunzător.



AVERTISMENT: Pentru precizie, o estimare a nivelului de expunere în condițiile de utilizare reale trebuie de asemenea să țină cont de toate componentele ciclului de operare, precum momentele când unealta este oprită și când merge în gol, dar nu efectuează operația propriu-zisă. Acest lucru ar putea reduce semnificativ nivelul de expunere pe durata totală de lucru.

Ajută la reducerea riscului de expunere la vibrații.

Utilizați ÎNTOTDEAUNA dălți, burghie și lame ascuțite.

Întrețineți unealta în conformitate cu aceste instrucțiuni și mențineți-o bine lubrifiată (dacă este cazul).

Dacă unealta va fi utilizată în mod regulat, investiți în accesorii anti-vibrații.

Evitați utilizarea uneltelor la temperaturi de 10°C sau mai puțin.

Planificați-vă lucrul pentru a desfășura utilizarea uneltelor cu nivel ridicat de vibrații de-a lungul mai multor zile.

ACCESORII

	WX128 WX128.1	WX128.2 WX128.3	WX128.9
Acumulator	1	2	/
Încărcător	1	1	/
Capete duble	1	1	1

Vă recomandăm să achiziționați accesorii de la același magazin de la care ați cumpărat unealta.

Utilizați accesorii de bună calitate, de la un producător cunoscut. Alegeți tipul în funcție de lucrarea pe care urmează să o efectuați. Consultați ambalajul accesoriului pentru detalii suplimentare. Personalul din magazin vă poate oferi asistență și sfaturi.



AVERTISMENTE PRIVIND SIGURANȚA PENTRU MAȘINA DE GĂURIT







- 1. Folosiți mânerul(ele) auxiliar(e), dacă este/ sunt furnizat(e) cu unealta.** Pierderea controlului poate duce la răni.
- 2. Țineți unealta electrică de suprafețele de prindere izolate atunci când efectuați o operațiune în care accesoriul de tăiere poate intra în contact cu fire ascunse.** Accesoriul de tăiere care intră în contact cu un fir aflat sub tensiune poate pune sub tensiune componentele metalice neizolate ale mașinii electrice și poate produce un șoc electric asupra operatorului.

AVERTISMENTE DE SIGURANȚĂ PENTRU ACUMULATOR

- a) **Nu demontați, deschideți sau rupeți celulele sau acumulatorul.**
 - b) **Nu scurtcircuitați un acumulator. Nu depozitați acumulatorii la întâmplare într-o cutie sau într-un sertar unde s-ar putea scurtcircuita între ele sau prin materiale conductoare.** Când acumulatorul nu este utilizat, țineți-l la distanță de alte obiecte metalice, precum agrafele de birou, monede, chei, cuie, șuruburi sau alte obiecte metalice mici, care pot crea contact între cele două borne. Scurtcircuitarea bornelor acumulatorului poate cauza arsuri sau incendii.
 - c) **Nu expuneți acumulatorul la căldură sau foc. Evitați depozitarea în lumina directă a soarelui.**
 - d) **Nu supuneți acumulatorul la șocuri mecanice.**
 - e) **În cazul scurgerii acumulatorului, aveți grijă ca lichidul să nu intre în contact cu pielea sau ochii. În cazul contactului, spălați zona afectată cu apă din belșug și solicitați asistență medicală.**
 - f) **Consultați medicul imediat dacă ați înghițit o celulă sau un acumulator.**
 - g) **Mențineți acumulatorul curat și uscat.**
 - h) **Ștergeți bornele acumulatorului cu o cârpă curată și uscată dacă se murdăresc.**
 - i) **Acumulatorul trebuie încărcat înainte de utilizare. Consultați întotdeauna aceste instrucțiuni și utilizați procedura de încărcare corectă.**
 - j) **Nu lăsați acumulatorul la încărcat dacă nu îl utilizați.**
 - k) **După perioade extinse de depozitare, poate fi necesară încărcarea și descărcarea acumulatorului de mai multe ori pentru a obține performanțe maxime.**
- l) **Acumulatorul oferă cele mai bune performanțe când este operat la temperatura normală a camerei (20°C ± 5°C).**
 - m) **Când depuneți la deșeuri acumulatorii, păstrați separat acumulatorii de la sisteme electrochimice diferite.**
 - n) **Reîncărcați folosind doar încărcătorul specificat de POSITEC. Nu utilizați niciun alt încărcător în afară de cel conceput specific pentru utilizarea cu acest echipament.** Un încărcător destinat unui anumit tip de acumulator poate genera riscul de izbucnire a incendiilor dacă este utilizat cu un alt acumulator.
 - o) **Nu utilizați acumulatorii care nu sunt concepuți pentru utilizarea cu acest echipament.**
 - p) **Nu lăsați acumulatorul la îndemâna copiilor.**
 - q) **Păstrați documentația originală a produsului pentru consultări ulterioare.**
 - r) **Scoateți acumulatorul din echipament dacă nu îl utilizați.**
 - s) **Depuneți acumulatorul la deșeuri în mod corespunzător.**

SIMBOLURI

	Pentru reducerea riscului de accidentare, utilizatorul trebuie să citească manualul de instrucțiuni
	Avertisment
	Purtați dispozitiv de protecția auzului
	Purtați ochelari de protecție
	Purtați mască de praf
	Numai pentru uz în interior
	Nu expuneți la ploaie sau apă
	Nu ardeți
	Purtați mănuși de protecție
	Înșurubare

	Găurire
	Lemn
	Metal
	Turație mare
	Turație joasă
	Nu eliminați bateriile. Returnați bateriile consumate la centrul local de colectare sau reciclare
	Deșeurile de produse electrice nu trebuie eliminate împreună cu deșeurile menajere. Vă rugăm reciclați acolo unde există instalații. Consultați autoritățile locale sau vânzătorul în privința reciclării.

INSTRUCȚIUNI DE UTILIZARE

 **NOTĂ:** Înainte de a utiliza unealta, citiți cu atenție manualul de instrucțiuni.

UTILIZARE CONFORM DESTINAȚIEI



Scula electrică este destinată înșurubării și deșurubării de șuruburi cat și găuririi în lemn, metal și material plastic.

ASAMBLARE ȘI OPERARE

AȚIUNE	FIGURE
ÎNAINTE DE OPERAȚIUNEA PROPRIU-ZISĂ	
Scoaterea acumulatorului	Vezi Fig. A1
Încărcarea acumulatorului	Vezi Fig. A2
Instalarea acumulatorului	Vezi Fig. A3
ASAMBLARE	

REGLAREA MANDRINEI

 **AVERTISMENT:** Blocați întotdeauna butonul declanșator și deconectați mașina de la sursa de alimentare la încărcarea accesoriilor. Asigurați-vă întotdeauna că burghiul este fixat înainte de a porni mașina. Deteriorarea mandrinei sau un burghiu slăbit pot CAUZĂ RĂNIRI PERSONALE.

Scoaterea burghiilor	Vezi Fig. B1
Introducerea burghiilor	Vezi Fig. B2
OPERAȚIUNE	
COMANDA ROTAȚIEI NORMALE/ INVERSE  AVERTISMENT: Nu modificați niciodată direcția de rotație în timpul rotirii mandrinei, așteptați până la oprirea acesteia!	Vezi Fig. C1, C2, C3
COMANDĂ CUTIE DE VITEZE CU DOUĂ TREPTE	Vezi Fig. D
REGLARE CUPLU ȘI GĂURIRE CONTROL ÎNȘURUBARE	Vezi Fig. E
OPERAREA COMUTATORULUI PORNIT/OPRIT (ON/OFF)  AVERTISMENT: Nu operați perioade îndelungate la viteză joasă deoarece se va produce căldură în exces la nivel intern.	Vezi Fig. F

INDICATOR CU LED (9)

Înainte de utilizare, ledul se va aprinde când întrerupătorul de pornire/oprire este apăsat ușor și se va stinge automat la 20 de secunde după eliberarea întrerupătorului de pornire/oprire.

Mașina și acumulatorul sunt prevăzute cu un sistem de protecție. Când ledul luminează intermitent rapid timp de 3 secunde și se stinge, sistemul va opri automat alimentarea mașinii pentru a extinde durata de viață a acumulatorului. Mașina se va opri automat în timpul funcționării atunci când mașina și/sau acumulatorul se află în situația următoare:

- **Suprasarcină:** Mașina este operată într-un mod care consumă o cantitate neobișnuit de ridicată de curent. În acest caz, eliberați butonul declanșator de pe mașină și opriți aplicația care a dus la suprasolicitarea mașinii. Apoi, trageți din nou butonul declanșator pentru a reporni.

- **Supraîncălzire:** În situația de mai sus, dacă mașina nu pornește, înseamnă că mașina și acumulatorul sunt supraîncălzite. În această situație, lăsați mașina și acumulatorul să se răcească înainte de a trage butonul declanșator din nou.

- **Tensiune redusă acumulator:**

Capacitatea rămasă a acumulatorului este prea redusă, iar mașina nu va opera. În acest caz, scoateți acumulatorul și reîncărcați-l.

 **AVERTISMENT:** Pentru a aprinde lumina, apăsați comutatorul On/Off (Pornire/Oprire) și asigurați-vă că butonul pentru rotație înainte/înapoi este în poziția dreaptă/stângă.

Vezi Fig. F

SOLUȚII LA PROBLEME

1. DE CE NU PORNEȘTE MAȘINA DE GĂURIT CÂND APĂSAȚI COMUTĂTORUL?

Butonul de rotire înainte/înapoi, care se află deasupra butonului declanșator, este poziționat în funcția de blocare. Deblocați butonul pentru rotație înainte/înapoi așezându-l în poziția de rotație necesară. Apăsați butonul declanșator, iar burghiul va începe să se învârtă.

2. MAȘINA DE GĂURIT SE OPREȘTE ÎNAINTE CA ȘURUBUL SĂ FIE STRÂNS COMPLET. DE CE?

Verificați poziția inelului de reglare a cuplului de strângere; inelul de reglare a cuplului de strângere se află între mandrină și corpul mașinii de găurit. Poziția 1 este cel mai mic cuplu de strângere (forța de înșurubare), iar poziția 15 este cel mai mare cuplu de strângere (forța de înșurubare). Poziția  este pentru operarea mașinii de găurit. Mutați inelul de reglare a cuplului de strângere într-o poziție mai înaltă pentru a obține cele mai bune rezultate.

3. MOTIVE PENTRU TIMPI DE LUCRU DIFERIȚI AI ACUMULATORULUI



Problemele privind timpul de încărcare, conform specificațiilor de mai sus, și neutilizarea acumulatorului o perioadă îndelungată vor reduce timpul de operare al acumulatorului. Acest lucru poate fi corectat după mai multe operații de încărcare și descărcare prin încărcarea și operarea mașinii de găurit. Condițiile de lucru dificile, precum înșurubarea șuruburilor mari în lemn dur, vor consuma acumulatorul mai repede decât în condiții de lucru ușoare. Nu reîncărcați acumulatorul la sub 0°C și peste 45°C deoarece acest lucru va afecta performanța acumulatorului.

ÎNTREȚINERE

Unealta dumneavoastră nu necesită lubrifiere sau întreținere suplimentară.

Interiorul unelei electrice nu conține piese care pot fi depanate de către utilizator. Nu utilizați niciodată apă sau agenți chimici de curățare pentru curățarea unelei electrice. Ștergeți unealta cu o cârpă uscată. Depozitați întotdeauna unealta într-un loc uscat. Mențineți fantele de aerisire a motorului curate. Feriți de praf toate comenzile de lucru. Ocazional, puteți observa scânteii prin fantele de aerisire. Acest lucru este normal și nu va defecta unealta electrică.

PROTECȚIA MEDIULUI

 Deșeurile de produse electrice nu trebuie eliminate împreună cu deșeurile menajere. Vă rugăm reciclați  acolo unde există instalații. Consultați autoritățile locale sau vânzătorul în privința reciclării.

DECLARAȚIE DE CONFORMITATE

Noi,
POSITEC Germany GmbH
Konrad-Adenauer-Ufer 37
50668 Köln

Declarăm că produsul,
Descriere: **Mașină de găurit fără cordon WORX**
Tip: **WX128 WX128.1 WX128.2 WX128.3 WX128.9**
(1-denumirea mașinii, reprezentând Mașina de găurit fără cablu)
Funcție: **Găurirea**

Respectă următoarele Directive,
2006/42/EC

2004/108/EC
2011/65/EU

Standardele sunt conforme cu

EN 55014-1
EN 55014-2
EN 60745-1
EN 60745-2-1
EN 60745-2-2

Persoana autorizată să compileze fișierul tehnic,

Denumire: Russell Nicholson
Adresă : Positec Power Tools (Europe) Ltd, PO
Box 152, Leeds, LS10 9DS, UK



69

Suzhou 2015/07/09
Allen Ding
Adjunct Inginer șef, Testare și certificare

- 1. BEZKLÍČOVÉ SKLÍČIDLO**
- 2. KLUZNÁ SPOJKA**
- 3. OVLÁDÁNÍ PŘEVODŮ**
- 4. PŘEPÍNAČ SMĚRU OTÁČENÍ, BLOKOVÁNÍ SPÍNAČE**
- 5. RUKOJEŤ PRO UCHOPENÍ NÁŘADÍ**
- 6. ZÁPADKA JEDNOTKY BATERIÍ**
- 7. AKUMULÁTOR ***
- 8. SÍŤOVÝ VYPÍNAČ**
- 9. LED INDIKÁTOR**

* Standardní dodávka nemusí obsahovat všechno zobrazené či popsané příslušenství.

70

TECHNICKÉ ÚDAJE

Typ **WX128 WX128.1 WX128.2 WX128.3 WX128.9**
(1- označení stroje, zástupce Aku vrtačka)

Jmenovité napájecí napětí	12V  Max**	
Jmenovité otáčky naprázno	0-360/0-1350/min	
Počet poloh spojky	15+1	
Max. krout. moment	25N.m	
Kapacita sklíčidla	10mm	
Max. průměr vrtání	Ocel	10mm
	Dřevo	20mm
Hmotnost přístroje	1.0kg	

** Napětí měřené bez zátěže. Počáteční napětí baterie dosáhne maximálně 12 voltů. Jmenovité napětí je 10.8 voltů.

ÚDAJE O HLUKU A VIBRACÍCH

Naměřená hladina akustického tlaku	L_{pA} : 68dB(A)
Naměřený akustický výkon	L_{wA} : 79dB(A)
K_{pA} & K_{wA}	3.0dB(A)
Použijte ochranu sluchu, přesáhne-li akustický tlak	80dB(A)



INFORMACE O VIBRACÍCH

Celkové hodnoty vibrací (trojosé nebo vektorové součtové měření) stanovené v souladu s EN 60745:

Vrtání do kovu	Hodnota vibračních emisí
	$a_h = 3.61\text{m/s}^2$
Šroubování bez přiklepu	Kolísání $K = 1.5\text{m/s}^2$
	Hodnota vibračních emisí
	$a_h = 3.16\text{m/s}^2$
	Kolísání $K = 1.5\text{m/s}^2$

Deklarovaná celková hodnota vibrací může být použita pro vzájemné srovnání jednotlivých nářadí a rovněž může být použita k předběžnému stanovení doby práce.



VÝSTRAHA: Hodnota vibračních emisí během praktického používání tohoto elektrického nástroje se

může lišit od deklarované hodnoty podle způsobu, jakým je nástroj používán v závislosti na následujících podmínkách a dalších možnostech použití nástroje:

Způsob, jakým je nástroj používán a povaha narušovaných nebo vrtaných materiálů

Dobrá stav nástroje a řádné provádění jeho údržby

Používání správného příslušenství k nástroji, ostrost a dobrý stav příslušenství

Utažení úchopu na rukojetích a použití antivibračního příslušenství

Používání nástroje k účelům určeným konstrukcí a v souladu s těmito pokyny.

Při neřízeném používání může tento nástroj způsobit syndrom vibrací rukou a paží.

 **VÝSTRAHA:** Je třeba upřesnit, že v odhadu úrovně nebezpečí při praktickém používání je nutno rovněž zohlednit všechny fáze pracovního cyklu, například dobu, kdy je nástroj vypnutý a kdy běží naprázdno, ale nevykonává práci. To může podstatně snížit úroveň nebezpečí v rámci celkového pracovního času.

Zásady pro omezení nebezpečí vystavení vibracím: Provádějte údržbu tohoto nástroje v souladu s těmito pokyny, udržujte nástroj dobře promazaný (odpovídajícím způsobem) Má-li být tento nástroj používán pravidelně, zakupte antivibrační příslušenství.

Nepoužívejte nástroje při teplotě 10°C nebo méně
Naplánujte práci tak, aby bylo provádění úkolů, které vyžadují silné vibrace nástroje, rozloženo do několika dní.

PŘÍSLUŠENSTVÍ

	WX128 WX128.1	WX128.2 WX128.3	WX128.9
Akumulátor	1	2	/
Nabíječka	1	1	/
Šroubovací adaptér	1	1	1

Doporučujeme, abyste si příslušenství zakoupili od stejného prodejce, u kterého jste koupili nářadí. Používejte příslušenství dobré kvality opatřené všeobecně známou značkou. Vyberte si typ podle toho, jakou práci hodláte vykonávat. Pro další detaily prostudujte obal příslušenství. V případě potřeby požádejte personál prodejny o pomoc a radu.

BEZPEČNOSTNÍ VÝSTRAHY PRO VRTÁNÍ



- 1. Používejte přídavné rukojeti dodávané s elektronářadím.** Ztráta kontroly může vést ke zraněním.
- 2. Pokud provádíte práce, při kterých může nasazovací nástroj zasáhnout skrytá elektrická vedení nebo vlastní síťový kabel, pak držte elektronářadí na izolovaných plochách rukojeti.** Kontakt s vedením pod napětím může přivést napětí i na kovové díly elektronářadí a vést k úderu elektrickým proudem.







BEZPEČNOSTNÍ VAROVÁNÍ TÝKAJÍCÍ SE BATERIÍ

- a) Nepokoušejte se demontovat, rozebírat nebo**

- rozřezávat baterie nebo její články.**
- b) **Neprovádějte zkratování baterie. Neukládejte baterie nahodile v krabicích nebo v zásuvkách, kde by mohlo dojít k jejich vzájemnému zkratování nebo k zkratování způsobenému jinými předměty.** Není-li baterie používána, udržujte ji v bezpečné vzdálenosti od sponek na papíry, mincí, klíčů, hřebíků, šroubů nebo jiných malých kovových předmětů, které mohou způsobit propojení kontaktů baterie. Zkratování kontaktů baterie může způsobit popáleniny nebo požár.
- c) **Nevystavujte baterii působení horka nebo ohně. Vyvarujte se skladování baterií na otevřeném slunci.**
- d) **Nevystavujte baterii mechanickým rázům.**
- e) **Dojde-li k úniku kapaliny z baterie, zabraňte tomu, aby se tato kapalina dostala do kontaktu s pokožkou nebo aby zasáhla oči. Dojde-li k takovému kontaktu, zasažené místo omyjte značným množstvím vody a vyhledejte lékařské ošetření.**
- f) **Dojde-li k požiti kapaliny z baterie, vyhledejte okamžitě lékařské ošetření.**
- g) **Udržujte baterie čisté a suché.**
- h) **Jsou-li svorky baterie znečištěny, otřete je čistým a suchým hadříkem.**
- i) **Baterie musí být před použitím nabita. Vždy postupujte podle uvedených pokynů a použijte správný postup nabíjení.**
- j) **Nenechávejte baterii nabíjet, nebude-li baterie použita.**
- k) **Po dlouhodobém uložení budete možná muset provést několik cyklů nabíjení a vybíjení, aby baterie dosáhla svého maximálního výkonu.**
- l) **Baterie poskytuje nejvyšší výkon, je-li používána při běžné pokojové teplotě (20°C ± 5°C).**
- m) **Při likvidaci baterií oddělte od sebe baterie s odlišnými elektrochemickými systémy.**
- n) **Provádějte nabíjení pouze v nabíječe, která je specifikovaná společností WORX.** Nepoužívejte jinou nabíječku, než je nabíječka speciálně dodaná pro použití s tímto zařízením. Nabíječka, která je vhodná pro jeden typ baterie, může při použití jiného typu baterie vytvářet riziko způsobení požáru.
- o) **Nepoužívejte žádnou baterii, která není určena pro použití s tímto zařízením.**
- p) **Ukládejte baterie mimo dosah dětí.**
- q) **Ušchovejte originální dokumentaci k tomuto výrobku pro budoucí odkazy.**
- r) **Není-li zařízení používáno, vyjměte z něj baterii.**
- s) **Provádějte řádnou likvidaci baterie.**

SYMBOLY

	V zájmu omezení nebezpečí zranění si musí uživatel přečíst návod k obsluze
	Výstraha
	Používejte pomůcky pro ochranu sluchu
	Používejte pomůcky pro ochranu očí
	Používejte respirátor
	Pouze pro použití v interiéru
	Nevystavujte dešti nebo vodě
	Nevystavujte ohni
	Používejte ochranné rukavice
	Šroubování

	Vrtání
	Dřevo
	Kov
	Vysoké otáčky
	Nízké otáčky
	Baterie neodhazujte do komunálního odpadu. Odevzdejte je do sběren pro likvidaci (recyklaci) speciálního odpadu.
	Vysloužilé elektrické přístroje nevyhazujte společně s domovním odpadem. Nářadí recyklujte ve sběrnách k tomu účelu zřízených. O možnostech recyklace se informujte na místních úřadech nebo u prodejce.

NÁVOD K POUŽITÍ



POZNÁMKA: Před tím než začnete nářadí používat, přečtěte si pečlivě manuál.

ÚČEL POUŽITÍ

Elektronřadí je určeno k zašroubování a uvolňování šroubů a tž k vrtání do dřeva, kovu, a plastu.

SESTAVENÍ A POUŽÍVÁNÍ

	PROVÁDĚNÝ ÚKON	OBR.
	PŘED ZAHÁJENÍM PRÁCE	
74	Vyjmutí baterie	Viz Obr. A1
	Nabíjení baterie	Viz Obr. A2
	Nasazení baterie	Viz Obr. A3
	SESTAVENÍ	

NASTAVENÍ RYCHLOUPÍNACÍHO SKLÍČIDLA



VAROVÁNÍ: Při provádění výměny příslušenství vždy zajistěte spouštěcí spínač a odpojte nářadí od napájecího zdroje. Před spuštěním nářadí se vždy ujistěte, zda je řádně upnutý pracovní nástroj. Poškození sklíčidla nebo uvolnění pracovního nástroje může vést k způsobení zranění.

-Vyjímání nástrojů

Viz Obr. B1

-Upínání nástrojů

Viz Obr. B2

POUŽITÍ

OVLÁDÁNÍ OTÁČENÍ VPŘED/VZAD



VAROVÁNÍ: Změnu směru otáčení vřetena provádějte jen, když se vřeteno neotáčí!

Zob. Rys. C1, C2, C3

DVOURYCHLOSTNÍ PŘEVODOVKA

Viz Obr. D

NASTAVENÍ MOMENTU A OVLÁDÁNÍ VRTÁNÍ ŠROUBOVÁNÍ

Viz Obr. E

POUŽITÍ SPÍNAČE ZAPNUTO/ VYPNUTO



VAROVÁNÍ: Nepracujte dlouhou dobu s nízkými otáčkami, jinak se nářadí přehřeje.

Viz Obr. F

LED INDIKÁTOR (9)

Je-li před zahájením práce lehce stisknut spínač zapnuto/vypnuto, LED svítílina bude aktivována a po uvolnění spínače zapnuto/vypnuto bude LED svítílina automaticky vypnuta po uplynutí 20 sekund.

Toto nářadí a baterie jsou vybaveny ochranným systémem. Bude-li LED kontrolka rychle blikat 3 sekundy a zhasne-li, systém automaticky odpojí napájení nářadí, aby byla prodloužena provozní životnost baterie. Nářadí se během práce automaticky zastaví, dostane-li se toto nářadí nebo baterie do jednoho z následujících stavů:

- **Přetížení:** Nářadí je ovládáno způsobem, při kterém je odebírán abnormálně vysoký proud. V takové situaci uvolněte spouštěcí spínač na nářadí a ukončete práci, která způsobila přetížení nářadí. Potom znovu stiskněte spouštěcí spínač, aby došlo znovu k spuštění nářadí.

- **Přehřátí:** Nedojde-li při výše uvedeném stavu k spuštění nářadí, došlo k přehřátí nářadí a baterie. V takové situaci nechejte nářadí a baterii před opětovným stisknutím spouštěcího spínače dostatečně vychladnout.

- **Nízké napájecí baterie:** Zbývající kapacita baterie je příliš nízká a nářadí nebude pracovat. V takovém případě vyjměte baterii a proveďte její nabití.

 **VAROVÁNÍ:** Chcete-li zapnout světlo, stiskněte spínač zapnuto/vypnuto a ujistěte se, zda je přepínač směru otáčení vpřed/vzad nastaven v pravé/levé poloze.

Viz Obr. F

MOŽNÉ ZÁVADY A JEJICH ODSTRANĚNÍ

1. PROČ SE VRTAČKA NEZAPNE, KDYŽ STISKNU VYPÍNAČ?

Přepínač směru otáčení vrchní části tlačítka vypínače je ve střední poloze - blokování. Odblokujte přesunutím voliče do požadovaného směru otáčení. Stiskněte tlačítko vypínače a vřetenem vrtačky se začne otáčet.

2. VRTAČKA ZASTAVÍ předtím, NEŽ JE ŠROUB KOMPLETNĚ UTAŽENÝ. PROČ?

Ověřte nastavení na kroužku voliče kroutícího momentu, který se nalézá mezi sklíčidlem a tělem vrtačky. Poloha 1 označuje nejmenší moment síly (síla otáčející šroub), poloha 15 největší moment (síla otáčející šroub). Poloha 15 je určena pro vrtání. Chcete-li utahovat šroub vyšší silou, nastavte velikost použitého kroutícího momentu na vyšší hodnotu.

3. ŽIVOTNOST AKUMULÁTORU



Problémy s délkou nabíjení nebo dlouhé prodlevy mezi používáním baterie snižují kapacitu baterií. Náprava spočívá v provedení několika nabíjecích a vybíjecích cyklů při práci s nářadím. Utažování velkých šroubů přitom spotřebovává energii baterie rychleji než nenáročné typy operací. Baterii nedobíjejte, klesne-li teplota v jejím okolí pod 0° nebo stoupne nad 45°, jinak se to projeví na jejím výkonu.

ÚDRŽBA

Vaše nářadí nevyžaduje žádné dodatečné promazání nebo údržbu. Vaše nářadí neobsahuje žádné části vyžadující údržbu. Na čištění Vašeho nářadí nikdy nepoužívejte vodu, chemické čisticí prostředky. Vyřete je suchým hadrem. Nářadí skladujte na suchém místě. Větrací otvory motoru udržujte čisté. Všechny

ovládací prvky pravidelně čistěte od prachu.

OCHRANA ŽIVOTNÍHO PROSTŘEDÍ

 Vysloužilé elektrické přístroje by neměly být vyhazovány společně s odpadem z domácnosti. Nářadí  recyklujte ve sběrnách k tomu účelu zřízených. O možnostech recyklace se informujte na místních úřadech nebo u prodejce

PROHLÁŠENÍ O SHODĚ

My,
POSITEC Germany GmbH
Konrad-Adenauer-Ufer 37
50668 Köln

76

Prohlašujeme, že tento výrobek
Popis: **WORX Bezdrátová vrtačka/šroubovák s lithium-iontovou baterií**
Typ: **WX128 WX128.1 WX128.2 WX128.3 WX128.9**
(1- označení stroje, zástupce Aku vrtačka)
Funkce: **Vrtání**

Splňuje následující směrnice
2006/42/EC
2004/108/EC
2011/65/EU

Splňované normy
EN 55014-1
EN 55014-2
EN 60745-1
EN 60745-2-1
EN 60745-2-2

Osoba oprávněná uspořádat technický soubor,
Název: Russell Nicholson
Adresa: Positec Power Tools (Europe) Ltd, PO
Box 152, Leeds, LS10 9DS, UK



Suzhou 2015/07/09
Allen Ding
Zástupce vrchní konstrukční kanceláře, Testování &
Certifikace

- 1. BEZKLÚČOVÉ SKLÚČOVADLO**
- 2. PREKLZÁVAJÚCA SPOJKA**
- 3. PREVODOVKA**
- 4. BLOKOVANIE A OVLÁDANIE SMERU OTÁČANIA**
- 5. MIESTA NAE UCHOPENIE NÁRADIA**
- 6. ZÁPADKA JEDNOTKY BATÉRIE***
- 7. JEDNOTKA BATÉRI ***
- 8. SIEŤOVÝ VYPÍNAČ ON/OFF**
- 9. INDIKÁTOR LED**

* Štandardná dodávka neobsahuje všetko zobrazené či opísané príslušenstvo.

TECHNICKÉ ÚDAJE

Typ **WX128 WX128.1 WX128.2 WX128.3 WX128.9**
(1- označenie zariadenia, zástupca bezšnúrového
vrtania)

Menovité napätie	12V Max**	
Otáčky na voľnobeh	0-360/0-1350/min	
Počet polôh spojky	15+1	
Max. krút. moment	25N.m	
Priemer skľučovadla	10mm	
Max. vŕtací výkon	Oceľ	10mm
	Drevo	20mm
Hmotnosť stroja	1.0kg	

** Napätie merané bez prevádzkového zaťaženia. Počiatočné nabitie batérie dosahuje maximálne 12 Voltov. Nominálne napätie je 10.8 Voltov.

INFORMÁCIE O HLUKU/VIBRÁCIÁCH

Nameraný akustický tlak	L_{PA} : 68dB(A)
Nameraný akustický tlak	L_{WA} : 79dB(A)
K_{PA} & K_{WA}	3.0dB(A)
Použite chrániče sluchu, ak akustický tlak presiahne	80dB(A)



INFORMÁCIE O VIBRÁCIÁCH

Výsledné celkové hodnoty pre vibrácie (suma pre trojosový vektor) stanovené podľa normy EN 60745:

Vŕtanie do kovu	Hodnota emisie vibrácií
	$a_n = 3.61\text{m/s}^2$
Uťahovanie skrutiek bez príklepu	Nepresnosť $K=1.5\text{m/s}^2$
	Hodnota emisie vibrácií
	$a_n = 3.16\text{m/s}^2$
	Nepresnosť $K=1.5\text{m/s}^2$

Deklarovaná celková hodnota vibrácií sa môže použiť na vzájomné porovnanie jednotlivých náradí a takisto aj na predbežné stanovenie času práce.



VÝSTRAHA: Hodnota emisie vibrácií počas skutočného používania elektrického náradia sa môže odlišovať od deklarovanej hodnoty, a to v závislosti od spôsobu používania náradia a v závislosti od nasledujúcich príkladov odchýlok od spôsobu používania náradia:

Akým spôsobom sa náradie používa a aké materiály budú rezané alebo vrátané.

Náradie je v dobrom stave a je dobre udržiavané.

Používanie správneho príslušenstva v spojení s náradím a zabezpečenie jeho ostroti a dobrého stavu.

Tesnosť zovretia rukovätí a používanie doplnkov proti vibráciám.

Používanie náradia na účel určený podľa konštrukcie a v súlade s pokynmi.

Toto náradie môže vyvolávať syndróm trasenia rúk a ramien, pokiaľ jeho používanie nie je správnym spôsobom riadené.

78



VÝSTRAHA: Kvôli presnosti by mal odhad úrovne expozície v skutočných podmienkach používania obsahovať taktiež všetky súčasti prevádzkového cyklu, ako súčasy, keď je náradie vypnuté a keď beží na voľnobehu, a to mimo skutočného vykonávania práce. Tým môže dôjsť k značnému zníženiu úrovne expozície počas celového prevádzkového času.

Pomôžte minimalizovať riziko expozície účinkom vibrácií.

VŽDY používajte ostré sekáče a čepele.

Náradie udržiavajte v súlade s týmto návodom a udržiavajte ho dobre namazané (ak je to potrebné).

Ak sa náradie používa často, investujte do príslušenstva zabraňujúceho vibráciám.

Vyhňte sa používaniu náradia pri teplote 10°C a menej.

Prácu si naplánujte tak, aby ste akékoľvek používanie náradia pri vysokých vibráciách rozdelili na niekoľko dní.

PRÍSLUŠENSTVO

	WX128 WX128.1	WX128.2 WX128.3	WX128.9
Batériový zdroj	1	2	/
Nabíjačka	1	1	/
Hrot skrutkovača	1	1	1

Odporúčame príslušenstvo kúpiť v rovnakom obchode ako samotné náradie. Používajte kvalitné značkové príslušenstvo. Typ príslušenstva zvolte podľa typu vykonávanej práce. Podrobnejšie informácie súpríbalené k jednotlivému príslušenstvu. Odborní predavači vám pomôžu a poradia.

BEZPEČNOSTNÉ POKYNY PRE VRŤAČKY

- 1. Používajte prídavné rukoväti, dodané s náradím.** Ak stratíte nad náradím kontrolu, môže dôjsť k zraneniu osôb.
- 2. Tam, kde by sa nástroj pri práci mohol dostať do kontaktu so zakrytými vodičmi, náradie držte za izolované časti pre uchopenie náradia.** Elektrický kontakt nástroja so „živým“ vodičom spôsobí, že všetky kovové časti vrtačky budú pod napätím.





BEZPEČNOSTNÉ VAROVANIA TÝKAJÚCE SA BATÉRIÍ











- a) Nepokúšajte sa demontovať, rozoberať alebo rozrezávať batérie alebo jej články.**



- b) **Batériu neskratujte. Neukladajte batérie náhodne v škatuliach alebo v zásuvkách, kde by mohlo dôjsť k ich vzájomnému skratovaniu alebo k skratovaniu spôsobenému inými predmetmi.** Ak sa batéria nepoužíva, udržiujte ju v bezpečnej vzdialenosti od sponiek na papieri, minci, kľúčov, klincov, skrutiek alebo iných malých kovových predmetov, ktoré môžu spôsobiť prepojenie kontaktov batérie. Skratovanie kontaktov batérie môže spôsobiť popálenie alebo požiar.
- c) **Nevystavujte batériu pôsobeniu tepla alebo ohňa. Vyvarujte sa skladovania batérií na otvorenom slnku.**
- d) **Nevystavujte batériu mechanickým rázom.**
- e) **Ak dôjde k úniku kvapaliny z batérie, zabráňte tomu, aby sa táto kvapalina dostala do kontaktu s pokožkou alebo aby zasiahla oči. Ak dôjde k takému kontaktu, zasiahnuté miesto umyte značným množstvom vody a vyhľadajte lekárske ošetrovanie.**
- f) **Ak dôjde k požitiu kvapaliny z batérie, vyhľadajte okamžite lekárske ošetrovanie.**
- g) **Udržujte batérie čisté a suché.**
- h) **Ak sú svorky batérie znečistené, utrite ich čistou a suchou handričkou.**
- i) **Batéria musí byť pred použitím nabitá. Vždy postupujte podľa uvedených pokynov a používajte správny postup nabíjania.**
- j) **Nenechávajte batériu nabíjať, ak nebude batéria použitá.**
- k) **Po dlhodobom uložení budete možno musieť vykonať niekoľko cyklov nabíjania a vybíjania, aby batéria dosiahla svoj maximálny výkon.**
- l) **Batéria poskytuje najvyšší výkon, ak sa používa pri bežnej izbovej teplote (20°C ± 5°C).**
- m) **Pri likvidácii batérií oddel'te od seba batérie s odlišnými elektrochemickými systémami.**

- n) **Vykonávajte nabíjanie iba v nabíjačke, ktorá je špecifikovaná spoločnosťou WORX.** Nepoužívajte inú nabíjačku, než je nabíjačka špeciálne dodaná na použitie s týmto zariadením. Nabíjačka, ktorá je vhodná pre jeden typ batérie, môže pri použití iného typu batérie vytvárať riziko spôsobenia požiaru.
- o) **Nepoužívajte žiadnu batériu, ktorá nie je určená na použitie s týmto zariadením.**
- p) **Ukladajte batérie mimo dosahu detí.**
- q) **Uschovajte originálnu dokumentáciu k tomuto výrobku na budúce odkazy.**
- r) **Ak sa zariadenie nepoužíva, vyberte z neho batériu.**
- s) **Vykonávajte riadnu likvidáciu batérie.**

SYMBOLY

	Kvôli zníženiu rizika poranenia je potrebné, aby si používateľ najprv prečítal návod
	Výstraha
	Používajte ochranu sluchu
	Používajte ochranné prostriedky zraku
	Používajte protiprachovú masku

	Iba na použitie v interiéri
	Nevystavujte dažďu alebo vode
	Nevystavujte ohňu
	Noste ochranné rukavice
	Skrutkovanie
	Vŕtanie
	Drevo
	Kov
	Vysoké otáčky
	Nízke otáčk

 Li-Ion	Batérie nezhadzujte. Vyčerpané batérie odneste do miestneho zberného (recyklačného) miesta špeciálneho odpadu
 Li-Ion	Elektrické výrobky sa nesmú likvidovať spolu s domácim odpadom. Recyklujte v zberných miestach na tento účel zriadených. O možnosti recyklácie sa informujte na miestnych úradoch alebo u predajcu.

NÁVOD NA POUŽITIE





POZNÁMKA: Pred tým, ako náradie použijete, prečítajte si návod na použitie.

POUŽÍVANIE PODĽA URČENIA

Toto náradie je určené na zaskrutkovávanie a uvoľňovanie skrutiek, ako aj na vŕtanie do dreva, kovu a plastov.

MONTÁŽ A OBSLUHA

VYKONÁVANÝ ÚKON	OBRÁZOK
PRED ZAČATÍM PRÁCE	
Vybratie batérie	Pozri Obr. A1
Nabíjanie batérie	Pozri Obr. A2
Nasadenie batérie	Pozri Obr. A3

ZOSTAVENIE	
<p>NASTAVENIE SKĽUČOVADLA</p> <p> VAROVANIE: Pri vykonávaní výmeny príslušenstva vždy zaistite spúšťací spínač a odpojte náradie od napájacieho zdroja. Pred spustením náradia sa vždy uistite, či je riadne upnutý pracovný nástroj. Poškodenie skľučovadla alebo uvoľnenie pracovného nástroja môže viesť k spôsobeniu zranenia.</p>	
Vyberanie nástrojov	Pozri Obr. B1
Upínanie nástrojov	Pozri Obr. B2
OBSLUHA	
<p>OVLÁDANIE SMERU OTÁČANIA DOPREDU/DOZADU</p> <p> VAROVANIE: Smer otáčania nikdy nemeňte, kým sa motor otáča, počkajte, kým sa stroj zastaví!</p>	Pozri Obr. C1, C2, C3
DVOJRÝCHLOSTNÁ PREVODOVKA	Pozri Obr. D
NASTAVENIE MOMENTU A OVLÁDANIE VRTANIA, SKRUTKOVANIA	Pozri Obr. E
<p>POUŽITIE SPÍNAČA ZAPNUTÉ/ VYPNUTÉ</p> <p> VAROVANIE: Nenechajte náradie dlhší čas pracovať pri nízkych otáčkach, inak sa prehreje.</p>	Pozri Obr. F

INDIKÁTOR LED (9)

Pred činnosťou sa po slabom stlačení hlavného vypínača rozsvieti LED indikátor a po 20 sekundách po uvoľnení hlavného vypínača zhasne.

Toto náradie a batéria sú vybavené ochranným systémom. Ak bude LED kontrolka rýchlo blikať 3 sekundy a keď zhasne, systém automaticky odpojí napájanie náradia, aby bola predĺžená prevádzková životnosť batérie. Náradie sa počas práce automaticky zastaví, ak sa dostane toto náradie alebo batéria do jedného z nasledujúcich stavov:

- **Preťaženie:** Náradie je ovládané spôsobom, pri ktorom je odoberaný abnormálne vysoký prúd. V takej situácii uvoľníte spúšťací spínač na náradí a ukončíte prácu, ktorá spôsobila preťaženie náradia. Potom znovu stlačte spúšťací spínač, aby došlo znovu k spusteniu náradia.
- **Prehriatie:** Ak nedôjde pri vyššie uvedenom stave k spusteniu náradia, došlo k prehriatiu náradia a batérie. V takej situácii nechajte náradie a batériu pred opätovným stlačením spúšťacieho spínača dostatočne vychladnúť.
- **Nízke napätie batérie:** Zostávajúca kapacita batérie je príliš nízka a náradie nebude pracovať. V takom prípade vyberte batériu a vykonajte jej nabitie.

 **VAROVANIE:** Ak chcete vypnúť svetlo, stlačte vypínač a uistite sa, že otočný ovládač Dopredu/Dozadu je v polohe Doprava/Dofava.

Viz Obr. F

DOBRE RADY NA PRACU S NARADIM

1. PRECO SA VRTAČKA NEOTÁČA, KEĎ STLAČÍM VYPÍNAČ?

Posuvný spínač na hornej časti vrtáčky prepínajúci smer otáčania je v polohe zablokované. Odblokujte spínač presunutím do požadovaného smeru otáčania. Potlačte vypínač a vrtáčka sa začne otáčať.

2. VRTAČKA SA ZASTAVÍ SKÔR, AKO JE SKRUTKA ÚPLNE PRITIAHNUTÁ. PREČO?

Overte nastavenie krútiaceho momentu na nastavovacom krúžku, ktorý sa nachádza medzi skľučovadlom a telom vrtáčky. Poloha 1 znamená najnižší moment (silu na zakrúcanie skrutiek), poloha 15 poskytuje najvyšší moment (silu na zakrúcanie skrutiek). Poloha  je určená na vŕtanie. Prispôbte nastavenie krútiaceho momentu pre čo najlepšie výsledky prestavením krúžku na vyššiu hodnotu.

3. PRECO SA VÝDRŽ JEDNOTKY BATÉRIÍ MENÍ

Problémy s dĺžkou nabíjania, dlhšie obdobie nečinnosti môžu znížiť kapacitu batérií a tým aj prevádzkový čas. Dá sa to napraviť, ak necháte batérie prejsť niekoľkými cyklami nabitia a vybitia vo vrtáčke. Náročné činnosti, ako zakrúcanie veľkých skrutiek do tvrdého dreva, spotrebujú energiu batérie rýchlejšie ako menej náročné činnosti. Jednotku batérií nenabíjajte pri teplote pod 0°C ani nad 45°C, inak to negatívne ovplyvní jej výkon.



ÚDRŽBA

Vaše náradie si nevyžaduje žiadne dodatočné mazanie ani údržbu.

Vaše náradie si nevyžaduje žiadny servisný zásah. Svoje náradie nikdy nečistíte vodou alebo chemickými čistiacimi prostriedkami. Vytrite ho suchou handrou. Náradie ukladajte

na suchom mieste. Vetracie otvory motora udržiavajte čisté. Ovládacie prvky zbavujte prachu. Cez vetracie štrbiny občas možno vidieť iskrenie komutátora. Je to normálny stav a nepoškodzuje to vaše náradie.

OCHRANA ŽIVOTNÉHO PROSTREDIA

 Elektrické výrobky sa nesmú likvidovať spolu s domácim odpadom. Recyklujte v zberných miestach  na tento účel zriadených. O možnosti recyklácie sa informujte na miestnych úradoch alebo u predajcu.

VYHLÁSENIE O ZHODE

My,
POSITEC Germany GmbH
Konrad-Adenauer-Ufer 37
50668 Köln

Suzhou 2015/07/09
Allen Ding
Zástupca vrchnej konštrukčnej kancelárie,
Testovanie & Certifikácia

Vyhlasujeme, že tento výrobok

Popis: **WORX Akumulátorový vrták/skrutkovač s
lítium-iónovým akumulátorom**

Typ: **WX128 WX128.1 WX128.2 WX128.3 WX128.9
(1- označenie zariadenia, zástupca bezšnúrového
vrtania)**

Funkcia: **Vrtanie**

Zodpovedá nasledujúcim smerniciam:

**2006/42/EC
2004/108/EC
2011/65/EU**

Spĺňa posudzované normy

**EN 55014-1
EN 55014-2
EN 60745-1
EN 60745-2-1
EN 60745-2-2**

Osoba oprávnená za zostavenie technického súboru:

**Názov: Russell Nicholson
Adresa: Positec Power Tools (Europe) Ltd, PO
Box 152, Leeds, LS10 9DS, UK**



- 1. MANDRIL**
- 2. ENGATE VARIÁVEL**
- 3. CONTROLO DA ENGENHAGEM MECÂNICA**
- 4. ROTAÇÃO PARA DIANTE E REVERSA**
- 5. CONJUNTO DE BATERIAS ***
- 6. PEGA COM PUNHO MACIO**
- 7. FECHO DO CONJUNTO DE BATERIAH**
- 8. INTERRUPTOR DE LIGAR-DESLIGAR**
- 9. INDICADOR DE LUZ LED**

* Nem todos os acessórios ilustrados ou descritos estão incluídos no modelo fornecido.

DADOS TÉCNICOS

Tipo **WX128 WX128.1 WX128.2 WX128.3 WX128.9** (1- designação de aparelho mecânico, representativo de Berbequim sem fio)

Tensão nominal	12V  Max**	
Velocidade nominal sem carga	0-360/0-1350/min	
Número das posições de engate	15+1	
Binário de torção máximo	25N.m	
Capacidade do mandril	10mm	
Capacidade máx. de perfuração	Aço	10mm
	Madeira	20mm

Peso da ferramenta 1.0kg

**Voltage measured without workload. Initial battery voltage reaches maximum of 12 volts. Nominal voltage is 10.8 volts.

INFORMAÇÃO DE RUÍDO

Pressão sonora ponderada	L_{PA} : 68dB(A)
Potência sonora ponderada	L_{WA} : 79dB(A)
K_{PA} & K_{WA}	3.0dB(A)
Use protecção de ouvidos quando a pressão sonora for superior a	80dB(A)



INFORMAÇÃO DE VIBRAÇÃO

Os valores totais de vibração (soma de vectores triaxiferos) são determinados de acordo com a normativa EN 60745:

Perfurar metal	Valor da emissão da vibração
	$a_h = 3.61m/s^2$
Apertar parafusos sem impacto	Instabilidade $K=1.5m/s^2$
	Valor da emissão da vibração
	$a_h = 3.16m/s^2$
	Instabilidade $K=1.5m/s^2$

O valor total declarado da vibração poderá ser utilizado

para comparar uma ferramenta com outra e poderá também ser utilizado numa avaliação preliminar de exposição.

! **AVISO:** Os valores de emissão de vibração durante a utilização da ferramenta podem divergir dos valores declarados, dependendo da forma como a ferramenta é utilizada, conforme os exemplos seguintes e outros modos de utilização:

O modo como a ferramenta é utilizada, os materiais a cortar ou perfurar.

A ferramenta estar em boas condições e bem conservada. A utilização do acessório correcto para a ferramenta e a garantia de que está afiado e em boas condições.

A firmeza com que se segura nas pegas e se quaisquer acessórios vibratórios são utilizados.

Se a ferramenta é utilizada para o objectivo para a qual foi concebida e segundo as instruções.

Esta ferramenta pode causar síndrome de vibração mão-braço, se não for adequadamente utilizada.

! **AVISO:** Para ser preciso, uma estimativa do nível de exposição nas condições actuais de utilização deve ter em conta todas as partes do ciclo de operação, como os tempos em que a ferramenta está desligada e quando está em funcionamento, mas inactiva, ou seja, não realizando o seu trabalho. Isto poderá reduzir significativamente o nível de exposição durante o período total de trabalho.

Como minimizar o seu risco de exposição à vibração. Utilize SEMPRE formões, brocas e lâminas afiadas.

Mantenha esta ferramenta de acordo com as instruções e bem lubrificada (quando aplicável)

Se a ferramenta for utilizada regularmente, invista em acessórios anti-vibração.

Evite utilizar ferramentas a temperaturas ambiente de 10°C ou inferior.

Planeie o seu horário de trabalho de forma a distribuir a utilização de ferramentas de alta vibração ao longo de vários dias.

REGRAS DE SEGURANÇA ADICIONAIS PARA O SEU BERBEQUIM SEM FIOS

- 1. Utilizar os punhos adicionais fornecidos com a ferramenta eléctrica.** A perda de controlo pode provocar lesões.
- 2. Ao executar trabalhos durante os quais podem ser atingidos cabos eléctricos ou o próprio cabo de rede só deverá segurar a ferramenta eléctrica pelas superfícies de punho isoladas.** O contacto com um cabo sob tensão também pode colocar sob tensão as peças metálicas do aparelho e levar a um choque eléctrico.







AVISOS DE SEGURANÇA PARA A BATERIA





- a) Não desmonte, abra ou corte as células da bateria.**
- b) Não submeta a bateria a curto-circuitos. Não armazena as baterias ao acaso numa caixa ou gaveta onde possam provocar um curto-circuito ou submetidas a curto-circuitos por materiais condutores.** Quando não estiver a utilizar a bateria, mantenha-a afastada de outros objectos metálicos, como cliques, moedas, chaves, pregos, parafusos ou outros pequenos objectos de metal, que possam realizar uma ligação de um terminal a outro. Um curto-circuito dos terminais da bateria pode provocar queimaduras ou um incêndio.
- c) Não exponha a bateria ao calor ou a incêndios. Evite o armazenamento à exposição de luz solar directa.**

- d) Não exponha a bateria ao choque eléctrico.
- e) Em casos de fugas na bateria, não permita que o líquido entre em contacto com a pele ou olhos. Caso entre em contacto, lave a área afectada com quantidades abundantes de água e procure aconselhamento médico.
- f) Procure imediatamente aconselhamento médico se ingerir uma célula ou bateria.
- g) Mantenha a bateria limpa e seca.
- h) Limpe os terminais da bateria com um pano limpo e seco em caso de sujidade.
- i) A bateria necessita de ser carregada antes de ser utilizada. Consulte sempre estas instruções e utilize o procedimento de carga correcto.
- j) Não mantenha a bateria a carregar quando não for utilizada.
- k) Após longos períodos de tempos de armazenamento, pode ser necessário carregar e descarregar a bateria diversas vezes para obter o desempenho máximo.
- l) A bateria regista o seu melhor desempenho quando é utilizada a uma temperatura ambiente normal ($20^{\circ}\text{C} \pm 5^{\circ}\text{C}$).
- m) Ao eliminar as baterias, mantenha as baterias com diferentes sistemas electroquímicos separadas umas das outras.
- n) Recarregue apenas com o carregador especificado pela WORX. Não utilize um carregador que não se encontra especificado para a utilização com o equipamento. Um carregador adequado para um determinado tipo de bateria pode provocar risco de incêndio quando é utilizado com outra bateria.
- o) Não utilize uma bateria que não se encontra concebida para a utilização com o equipamento.

- p) Mantenha a bateria fora do alcance das crianças.
- q) Preserve as informações originais do produto para futura referência.
- r) Retire a bateria do equipamento quando não estiver em utilização.
- s) Elimine-a de forma adequada.

SÍMBOLOS

	Para reduzir o risco de ferimentos, o utilizador deve ler o manual de instruções
	Atenção
	Usar protecção para os ouvidos
	Usar protecção para os olhos
	Usar máscara contra o pó
	Apenas para utilização no interior
	Não expor à chuva ou água

	Não queimar
	Usar luvas de proteção
	Aparafusamento
	Perfuração
	Madeira
	Metal
	Alta velocidade
	Baixa velocidade
	Não eliminar as baterias. As baterias usadas devem ser entregues num ponto de reciclagem



Os equipamentos eléctricos não devem ser depositados com o lixo doméstico. Se existirem instalações adequadas deve reciclá-los. Consulte a sua autoridade local para tratamento de lixos ou fornecedor para obter aconselhamento sobre reciclagem.

INSTRUÇÕES DE FUNCIONAMIENTO



NOTA: Antes de usar a ferramenta, leia o livro de instruções cuidadosamente.

ÂMBITO DE UTILIZAÇÃO

A ferramenta eléctrica destina-se a apertar e desapertar parafusos, assim como para furar em madeira, metal e plástico.

MONTAGEM E FUNCIONAMENTO

AÇÃO	FIGURA
ANTES DO FUNCIONAMENTO	
Remover o conjunto de pilhas	Ver A1
Carregamento da bateria	Ver A2
Instalar o conjunto de pilhas	Ver A3
MONTAGEM	

AJUSTAMENTO DO MANDRIL

 **WARNING:** Bloquear sempre o interruptor de disparo e desligar a ferramenta da fonte de alimentação quando trocar os acessórios. Certifique-se sempre que a broca está segura antes de efetuar o arranque da ferramenta. Os danos no mandril ou uma broca solta poderão causar eventuais lesões físicas.

–Remover as brocas

Ver B1

–Inserir as brocas

Ver B2

FUNCIONAMIENTO**CONTROLO DE ROTAÇÃO DE AVANÇO/ RECÚO**

 **ATENÇÃO:** Nunca inverta o sentido de rotação quando o mandril estiver em movimento. Aguarde até que tenha parado!

Ver C1,
C2, C3

TREM DE ENGENHAGENS DE DUAS VELOCIDADES

Ver D

AJUSTAMENTO DO BINÁRIO PERFURAÇÃO, APARAFUSAMENTO

Ver E

OPERAR O INTERRUPTOR LIGAR/ DESLIGAR

 **ATENÇÃO:** Não utilize esta ferramenta a baixa velocidade por longos períodos de tempo uma vez que tal pode provocar o sobreaquecimento interno da mesma.

Ver F

INDICADOR DE LUZ LED (9)

Antes do funcionamento, a luz LED será ativada quando o interruptor Ligar/Desligar tiver sido ligeiramente solto, e será desligada automaticamente 20 segundos após o interruptor On/Off ser desbloqueado.

A ferramenta e a bateria estão equipadas com um sistema de proteção. Quando a Luz LED piscar rapidamente durante 60 segundos e desligar, o sistema cortará imediatamente a alimentação elétrica para a ferramenta de modo a prolongar a vida útil da bateria. A ferramenta pára automaticamente durante o funcionamento se a ferramenta e/ou a bateria forem colocadas sob uma das seguintes:

- **Sobrecarregada:** a ferramenta é operada de forma a extrair uma corrente anormalmente elevada. Nesta situação, solte o Interruptor de Disparo na ferramenta e pare a aplicação que causou a sobrecarga da ferramenta. De seguida, prima novamente o Interruptor de Disparo para reiniciar.

- **Sobreaquecida:** sob a condição anteriormente referida, se a ferramenta não efetuar o arranque, a Ferramenta e a Bateria estão sobreaquecidas. Nesta situação, deixe a Ferramenta e a Bateria arrefecerem antes de premir novamente o Interruptor de Disparo.

- **Tensão baixa da bateria:** A restante capacidade da bateria é demasiado baixa e a ferramenta não irá funcionar. Nesta situação, remova e recarregue a Bateria.

 **ATENÇÃO:** Para ligar a luz, prima o interruptor Ligar/Desligar e certifique-se de que o Controlo de Rotação de Avanço/Recúo está na posição à direita/esquerda.

Ver F

SOLUÇÃO DE PROBLEMAS

1. POR QUE O NÃO RODA O BERBEQUIM QUANDO PRESSIONA O INTERRUPTOR?

O selector de inversão de movimento, na parte superior do interruptor de gatilho está posicionado na função de bloqueio. Desbloqueie o selector colocando-o na posição de rotação pretendida. Pressione o interruptor de gatilho e o berbequim começará a rodar.

2. O BERBEQUIM PÁRA ANTES DE O PARAFUSO ESTAR TOTALMENTE APERTADO. PORQUÊ?

Verifique a posição do binário do anel de ajuste de binário que está localizado entre o mandril e o corpo do berbequim. A Posição 1 é para o binário mais baixo e a Posição 15 é para o binário mais alto. A Posição 8 é para operação de perfuração. Regule o anel de ajuste de binário para uma posição mais alta para conseguir melhor resultado.

3. RAZÕES PARA TEMPOS DE SERVIÇO DIFERENTES DO CONJUNTO DE BATERIAS

Pelos tempos de recarga acima referidos, e se o conjunto de baterias não tiver sido utilizado durante um período prolongado, o tempo de funcionamento do conjunto de baterias será reduzido. Isto pode ser corrigido por várias operações de carga e descarga, ao carregar e trabalhar com o berbequim. Condições de serviço mais pesadas tais como a aplicação de parafusos de grandes dimensões em madeira rígida, consumirão mais depressa a energia do conjunto de baterias do que condições de serviço mais leves. Não recarregue o conjunto de baterias com temperaturas inferiores a 0°C e superiores a 45°C porque isso afectará o seu rendimento.

MANUTENÇÃO

A sua ferramenta não requer qualquer lubrificação ou manutenção adicional.

Na sua ferramenta eléctrica, não existem componentes susceptíveis de serem substituídos pelo utilizador. Nunca utilize água ou produtos químicos para limpar a sua ferramenta. Limpe-a com um pano macio e seco. Guarde sempre a sua ferramenta num local seco. Mantenha as ranhuras de ventilação do motor devidamente limpas. Se observar a ocorrência de faíscas nas ranhuras de ventilação, isso é normal e não danificará a sua ferramenta.

PROTECÇÃO AMBIENTAL

 Os equipamentos eléctricos não devem ser eliminados juntamente com o lixo doméstico. Se existirem instalações adequadas, deve reciclá-los. Consulte as autoridades locais ou o fornecedor para obter aconselhamento sobre reciclagem.

DECLARAÇÃO DE CONFORMIDADE

Nós,
POSITEC Germany GmbH
Konrad-Adenauer-Ufer 37
50668 Köln

Suzhou 2015/07/09
Allen Ding
Engenheiro-chefe adjunto, Teste e Certificação

Declaramos que o produto,
Descrição **WORX Berbequim/aparafusador sem fios
com bateria de íões de lítio**
Tipo **WX128 WX128.1 WX128.2 WX128.3
WX128.9 (1- designação de aparelho mecânico,
representativo de Berbequim sem fio)**
Função **Perfuração**
Em conformidade com as seguintes Normas
2006/42/EC
2004/108/EC
2011/65/EU

90 Pessoa autorizada a compilar o ficheiro técnico,
EN 55014-1
EN 55014-2
EN 60745-1
EN 60745-2-1
EN 60745-2-2

Pessoa autorizada a compilar o ficheiro técnico,
Nome Russell Nicholson
**Endereço Positec Power Tools (Europe) Ltd, PO
Box 152, Leeds, LS10 9DS, UK**



1. NYCKELLÖS CHUCK

2. VARIABEL KOPPLING

3. VÄXELVÄLJARE

4. ROTERING FRAM OCH TILLBAKA

5. HANDTAG MED MJUKT GREPP

6. BATTERIPAKETETS LÅSNING

7. BATTERIPAKET *

8. TILL/FRÅN-STRÖMBRYTAREN

9. ARBETSLAMPA

* Alla tillbehör beskrivna eller avbildade nedan medföljer inte standardprodukten.

TEKNISKA DATA

Type **WX128 WX128.1 WX128.2 WX128.3 WX128.9 (1- maskinbeteckning, anger Sladdlös bormaskin)**

Spänning	12V  Max**
Hastighet utan belastning	0-360/0-1350/min
Antal kopplingslägen	15+1
Max moment	25N.m
Chuck-kapacitet	10mm
Max. borrar diameter	Stål 10mm
	Trä 20mm

Maskinvikt 1.0kg

**Spänning uppmätt utan belastning. Initial batterispänning är max. 12V. Nominell spänning är 10.8V.

BULLERINFORMATION

Uppmätt ljudtryck	L_{pA} : 68dB(A)
Uppmätt ljudstyrka	L_{wA} : 79dB(A)
K_{pA} & K_{wA}	3.0dB(A)
Använd hörselskydd när ljudtrycket är över	80dB(A)



VIBRATIONSINFORMATION

Vibrationernas totalvärden (triax vektorsumma) är fastställda enligt EN 60745:

Borra i metall	Vibrationsemissionsvärde a_h =3.61m/s ²
	Osäkerhet K=1.5m/s ²
Skruvdragning utan påverkan	Vibrationsemissionsvärde a_h = 3.16m/s ²
	Osäkerhet K=1.5m/s ²

Det angivna totala vibrationsvärdet kan användas för att jämföra olika verktyg med varandra samt vid en preliminär exponeringsutvärdering.

! VARNING: Vibrationsemissionsvärdet vid användning av maskinverktyg kan skilja sig åt från det deklarerade värdet beroende på hur verktyget används och beroende på följande exempel och andra variationer av hur verktyget används: Hur verktyget används och materialet som verktyget används med.

Verktyget är i bra skick och bra underhållet. Användning av korrekt tillbehör till verktyget och säkerställandet att det är vasst och i bra skick. Beroende på hur tajt åtdraget handtaget är och om några antivibrationstillbehör används. Verktyget används som avsett enligt konstruktionen och de här instruktionerna.

Detta verktyg kan orsaka hand-arm-vibrationssyndrom om det används på felaktigt sätt.

! VARNING: För att det ska bli korrekt bör en beräkning av exponeringsnivån under verkliga förhållanden vid användning också tas med för alla delar av hanteringscykeln såsom tiden när verktyget är avstängt och när det körs på tomgång utan att utföra något arbete. Detta kan betydligt minska exponeringsnivån över den totala arbetsperioden. Hjälp för att minimera risken för vibrationsexponering. Använd ALLTID skarpa mejslar, borrar och blad. Underhåll verktyget i enlighet med dessa instruktioner och håll det välsmort (där det är nödvändigt). Om verktyget ska användas regelbundet, investera i antivibrationstillbehör. Undvik att använda verktyget i temperaturer på 10°C eller lägre. Planera ditt arbetschema för att sprida ut användning av kraftigt vibrerande verktyg över flera dagar.

TILLBEHÖR

	WX128 WX128.1	WX128.2 WX128.3	WX128.9
Batteripaket	1	2	/
laddare	1	1	/
Dubbeländade bits	1	1	1

Vi rekommenderar att du köper dina tillbehör från samma återförsäljare som du köpte produkten från. Använd bra tillbehör med kvalitet av välkända märken. Välj tillbehör som passar den typ av arbete som du planerar att utföra. Läs på tillbehörens förpackning för mera information. Din återförsäljare kan också hjälpa dig och ge dig råd.

SÄKERHETSFORESKRIFTER FÖR BORRSÄKERHET

- 1. Om det finns medföljande handtag till maskinen, använd dem.** Om du förlorar kontroll över maskinen kan det leda till personskada.
- 2. Se till att använda vadderade greppytor när du arbetar med maskinen, särskilt då verktyget kan skada dolda ledningar.** Kontakt med spänningsförande ledningar kan leda till att användaren får en elektrisk chock.

SÄKERHETSFORESKRIFTER FÖR BATTERIET

- a) Ta inte isär batteriet, öppna inte heller batteriet eller sära på battericeller.**
- b) Kortslut inte batteriet. Förvara inte batteriet på**









ett slarvigt sätt i en låda där det kan kortslutas eller skadas av ledande material.När batteriet inte används, håll det borta från metallobjekt, såsom pappersgem, pengar, nycklar, naglar, skruvar eller andra små metallobjekt som kan leda ström från en terminal till en annan. Om batteriterminalerna kortsluter varandra kan de förorsaka brandrisk.

- c) **Exponera inte batteriet för eld eller värme. Undvik förvaring i direkt solljus.**
- d) **Utsätt inte batteriet för mekanisk chock.**
- e) **Om batteriet läcker, låt inte vätskan komma i kontakt med hud eller ögon. Om så ändå skulle hända, skölj med mycket vatten och sök läkarhjälp.**
- f) **Sök omedelbar läkarhjälp om någon har svält en battericell eller batteriet.**
- g) **Håll batteriet rent och torrt.**
- h) **Torka av batteriet om det blir smutsigt med en torr, ren trasa.**
- i) **Batteriet måste laddas före användning. Använd den här bruksanvisningen för att ladda batteriet korrekt.**
- j) **Låt inte batteriet stå på laddning när det inte används.**
- k) **Efter lång tids användning kan det bli nödvändigt att ladda och ladda ur batteriet många gånger för att nå maximal prestanda.**
- l) **Batterier fungerar bäst när de används vid normal rumstemperatur (20°C ± 5°C).**
- m) **När du kasserar batteriet, se till att hålla batterier med olika elektrokemiska system ifrån varandra.**
- n) **Ladda endast med laddare av varumärket POSITEC.** En laddare som passar för en viss typ av batteri kan förorsaka brandrisk vid användning tillsammans med ett annat batteri.

- o) **Använd inte ett batteri som inte är avsett för användning med det här verktyget.**
- p) **Håll batteriet borta från barn.**
- q) **Behåll den ursprungliga bruksanvisningen för framtida användning.**
- r) **Plocka ur batteriet från verktyget då det inte används.**
- s) **Kassera batteriet på rätt sätt.**

SYMBOLER

	För att minska risken för skador måste användaren läsa bruksanvisningen
	Varning
	Använd hörselskydd
	Använd skyddsglasögon
	Använd skyddsmask
	Får endast användas inomhus
	Får ej utsättas för regn eller vatten
	Får ej uppeldas
	Använd skyddshandskar
	Skruvdragning

	Borrning
	Trä
	Metall
	Hög hastighet
	Låg hastighet
 Li-Ion	Kasta inte batterier i soptunnan. Lämnat uttjänta batterier till din lokala uppsamlings eller återvinningsstation
 Li-Ion	
	Uttjänade elektriska produkter får inte kasseras som hushållsavfall. Återanvänd där det finns anläggningar för det. Kontakta dina lokala myndigheter eller återförsäljare för återvinningsråd

BRUKSANVISNING



OBS: Innan du använder verktyget, läs noga igenom bruksanvisningen.

ÄNDAMÅLSENLIK ANVÄNDNING

Verktyget är avsett för i- och urdragning av skruvar samt för borring i trä, metall, och plast.

MONTERING OCH HANTERING

ÅTGÄRD	FIGUR
INNAN ENHETEN TAS I BRUK	
Ta bort batteriet	Se. A1
Ladda batteriet	Se. A2
Sätta i batteriet	Se. A3
ASSEMBLY	

JUSTERING AV CHUCKEN



WARNING: Slå alltid av låsknappen och koppla bort verktyget från strömkällan innan du byter ut tillbehör. Försäkra dig alltid om att delen sitter ordentligt fast på verktyget innan du slår på den igen. Skador på chucken eller en lös del kan orsaka personskador.

--Ta bort delarna	Se. B1
-------------------	--------

--Sätta in delarna

Se. B2

ANVÄNDARHANDLEDNING

FORWARD/REVERSE ROTATION CONTROL



WARNING: Försök aldrig ändra rotationsriktningen när chucken roterar. Vänta tills den har stannat helt!

Se.
C1,C2,C3

VÄXEL FÖR TVÅ HASTIGHETER

Se. D

INSTÄLLNING AV MOMENTET BORRNING, SKRUVDRAGNING

Se. E

HANTERING AV TILL/FRÅN- STRÖMBRYTARE



WARNING: Om borrmaskinen körs en längre period med lågt varvtal blir den invändigt mycket varm.

Se. F

LED LJUSINDIKATOR(9)

Innan användning kommer LED-ljuset att aktiveras när Till/Från-strömbrytaren är lätt nedtryckt, och den kommer automatiskt att slås av 20 sekunder efter att Till/Från-strömbrytaren har släppts upp. Verktøget och batteriet är utrustade med ett skyddssystem. När

LED-ljuset blinkar snabbt 3 sekunder och därefter stängs av kommer systemet därefter automatiskt att koppla bort strømmen från verktøget för att förlänga batteriets livslängd. Verktøget kommer att stanna automatiskt under användning ifall det och/eller batteriet är utsatt för någon av följande situationer:

- **Överladdning:** Verktøget hanteras på ett sätt som får det att använda abnormt mycket ström. I händelse av detta scenario: slå från väljaren på verktøget och avsluta användningen som fick verktøget att bli överladdat. Slå därefter tillbaka väljaren igen för att starta om verktøget.
- **Överhettning:** I händelse av scenariot ovan, om verktøget inte startar kan det och batteriet vara överhettade. Om detta inträffar: låt verktøget och batteriet kyla ned innan du slår på strømmen igen.
- **Låg spänning i batteriet:** Den återstående kapaciteten i batteriet är för låg vilket gör att verktøget inte kan användas. I händelse av detta så avlägsna och ladda upp batteriet.

 **VARNING** För att slå på ljuset, tryck på Till/Från-strömbrytaren och försäkra dig om att rotationskontrollen står i läget höger/vänster.

Se. F

FELSÖKNING

1. VARFÖR STARTAR INTE BORRMASKINEN NÄR JAG TRYCKER PÅ STRÖMBRYTAREN?

Kontrollera läget på riktningväljaren ovanför strömbrytaren. Den kanske står i mellanläget (låst). Flytta väljaren till ett av sidolägena och försök borra genom att trycka på strömbrytaren.

2. VARFÖR STANNAR BORRMASKINEN INNAN SKRUVEN ÄR HELT IDRAGEN?

Kontrollera läget på ringen för momentinställning som sitter mellan chucken och borrmaskinen. Läge 1 ger det minsta momentet, läge 15 det största momentet för skruvdragnig. Läge N är avsett för borring. Vrid ringen för momentinställning till ett högre värde för att få bästa resultat.

3. ORSAKER TILL ATT BATTERIPAKETEN VARAR OLIKA LÄNGE

Laddningsproblem som beskrivs ovan och om batteripaketet legat lagrat och inte använts under en lång tid minskar batteriets drifttid. Detta kan åtgärdas genom att laddas och laddas ur flera gånger genom att maskinen används och laddas upprepade gånger. Om maskinen belastas hårt, t.ex. genom att stora skruvar dras in i hårt trä, förbrukas batteriets energi snabbare än vid lätt belastning. Ladda inte batterierna vid temperaturer under 0°C eller över 45°C eftersom detta påverkar egenskaperna.

UNDERHÅLL

Ditt verktøg kräver inte extra smörjning eller underhåll.

Det finns inga delar som kan repareras i verktøget. Använd aldrig vatten eller kemiska medel för att

rengöra verktyget. Torka rent med en torr trasa.
Förvara alltid verktyget på en torr plats. Håll motorns
ventileringsöppningar rena. Håll alla knappar fria
från damm. Ibland ser du kanske att det slår gnistor i
ventileringsöppningarna. Det är normalt och kommer
inte att skada verktyget.

MILJÖSKYDD

 Uttjänade elektriska maskiner får inte kasseras
som hushållsavfall. Använd återvinningsfaciliteter
om det finns tillgängligt. Kontrollera med din
återförsäljare eller vilka lokala föreskrifter som
föreligger.

DEKLARATION OM ÖVERENSSTÄMMELSE

Vi,
POSITEC Germany GmbH
Konrad-Adenauer-Ufer 37
50668 Köln

Deklarerar att denna produkt,
Beskrivning **WORX Sladdlös bormaskin/
skruvdragare med litiumjonbatteri**
Typ **WX128 WX128.1 WX128.2 WX128.3**
**WX128.9 (1- maskinbeteckning, anger Sladdlös
bormaskin)**
Funktion **Borrning**

Uppfyller följande direktiv,
2006/42/EC
2004/108/EC
2011/65/EU

Standarder överensstämmer med

EN 55014-1
EN 55014-2
EN 60745-1
EN 60745-2-1
EN 60745-2-2

Personen som godkänts att sammanställa den tekniska
filen.

Namn Russell Nicholson
Adress Positec Power Tools (Europe) Ltd, PO Box
152, Leeds, LS10 9DS, UK



Suzhou 2015/07/09
Allen Ding
Vice chefsingenjör, tester och certifiering

- 1. BREZ KLJUČNA ČELJUST**
- 2. OBROČ ZA PRILAGAJANJE NAVORA**
- 3. PREKLOP HITROSTI**
- 4. PREKLOP VRTENJA PROTI LEVI/DESNI**
- 5. OBLOGA ROČAJA**
- 6. GUMB ZA SPROSTITEV AKUMULATORJA**
- 7. AKUMULATOR ***
- 8. STIKALO ZA VKLOP/IZKLOP**
- 9. LED INDIKATOR**

* Pri standardni dobavi niso vključeni vsi prikazani dodatki.

TEHNIČNI PODATKI

Vrsta **WX128 WX128.1 WX128.2 WX128.3 WX128.9** (1- oznaka strojčka predstavlja brezžični vrtnik)

Napetost	12V  Max**	
Št. vrt. brez obremenitve	0-360/0-1350/min	
Število stopenj	15+1	
Maks. navor	25N.m	
Kapaciteta čeljusti	10mm	
Maks. kapaciteta vrtnanja	Jeklo	10mm
	Les	20mm
Teža strojčka	1.0kg	

**Napetost je bila izmerjena brez obremenitve. Začetna napetost akumulatorja doseže maksimum 12V. Običajna napetost je 10.8V.

PODATKI O HRUPU

Podatki o hrupu	L_{PA} : 68dB(A)
Vrednotena raven zvočne moči	L_{WA} : 79dB(A)
K_{PA} & K_{WA}	3.0dB(A)
Pri povišani ravni hrupa, uporabite zaščito za ušesa.	80dB(A)



PODATKI O VIBRACIJAH

Skupne vrednosti oscilacij (vektorski seštevek treh smeri), skladno z EN 60745:

Vrtanje v kovino	Vrednost emisije vibracij
	$a_h = 3.61m/s^2$
Vijačenje brez udarcev	Nezanesljivost meritve $K=1.5m/s^2$
	Vrednost emisije vibracij
	$a_h = 3.16m/s^2$
	Nezanesljivost meritve $K=1.5m/s^2$

Deklarirano vrednost emisije vibracij lahko uporabite za primerjavo med strojčki, hkrati pa s pomočjo nje predvidite pričakovano raven izpostavljenosti.

! **OPOZORILO:** Dejanska vrednost emisije vibracij med uporabo strojčka, se lahko razlikuje od navedene, kajti nanjo vpliva tudi način uporabe strojčka, predvsem naslednje okoliščine:

Način uporabe strojčka in materiali v katere vrtate ali vijačite. Ali je strojček v dobrem stanju in ustrezno vzdrževan. Uporaba ustreznega dodatka in njegova brezhibnost. Čvrstost oprijema ročajev in morebitna uporaba dodatkov za zmanjševanje vibracij. Uporaba orodja za predviden namen, skladen s temi navodili.

Če strojčka ne uporabljate pravilno, lahko povzroči vibracijski sindrom zapestja in rok.

! **OPOZORILO:** Če želimo resnično natančno oceniti raven izpostavljenosti v dejanskih okoliščinah, moramo upoštevati tudi vse faze delovnega procesa, tudi številno vklopov in izklopov strojčka ter čas, ko deluje v prostem teku in neobremenjeno. To lahko znatno zmanjša raven izpostavljenosti tekom celotnega delovnega procesa. Pomoč pri zmanjševanju tveganja pri izpostavljenosti vibracijam.

VEDNO uporabljajte le ostra dleta, svedre in rezila. Strojček vzdržujte skladno s temi navodili in poskrbite, da bo dobro namazan (kjer je potrebno).

Če boste strojček uporabljali redno, potem investirajte v dodatke za zmanjševanje vibracij.

Strojčka ne uporabljajte pri temperaturah pod 10°C. Delo si organizirajte tako, da boste opravila z visoko ravnjo vibracij izvajali v več fazah, tekom nekaj dni.

DODATKI

	WX128 WX128.1	WX128.2 WX128.3	WX128.9
Akumulator	1	2	/
Polnillec	1	1	/
Dvostranski nastavki	1	1	1

Priporočamo vam, da dodatke vedno kupujete v isti trgovini, kot ste kupili strojček. Uporabljajte le kakovostne dodatke priznane blagovne znamke. Vedno uporabite takšen dodatek, ki ustreza vašemu delu. Za podrobnosti si oglejte razlage na embalaži kompleta dodatkov. Pri odločanju o ustreznem dodatku, vam lahko pomaga tudi osebje v trgovini.

VARNOSTNA OPOZORILA PRI VRTANJU

- 1. Če je strojčku priložen stranski ročaj, ga namestite.** Izguba nadzora lahko povzroči telesne poškodbe.
- 2. Kadar bi med uporabo električnega strojčka lahko z rezalnim orodjem prišli v stik z električno napeljavo, morate slednjega vedno držati za izolirane ročaje.** Če z rezalnim orodjem pridete v stik z električno napeljavo pod "napetostjo", to povzroči, da postanejo "električni" tudi kovinski deli strojčka, zaradi česar uporabnik lahko doživi električni udar.

VARNOSTNA OPOZORILA ZA AKUMULATOR









- a) Ne razstavljajte, odpirajte ali odstranjujte**







celico akumulatorja.

- b) Pazite, da ne povzročite kratkega stika med kontaktoma akumulatorja. Akumulatorjev nikoli ne shranjujte v škatli ali predalu, kjer bi lahko prišlo do kratkega stika zaradi stika kontaktov s prevodnimi predmeti.** Kadar akumulator ni nameščen v orodju, ga hranite proč od drugih kovinskih predmetov, kot so sponke za papir, kovanci, ključi, žebliji, vijaki ali drugi drobni kovinski predmeti, ki bi lahko omogočili stik med kontaktoma. Če pride do stika med kontaktoma akumulatorja, to lahko povzroči požar.
- c) Akumulatorja ne izpostavljajte vročini ali ognju. Poskrbite, da ne bo izpostavljen neposredni sončni svetlobi.**
- d) Akumulatorja ne izpostavljajte mehanskim udarcem.**
- e) Če opazite, da akumulator pušča, pazite, da tekočina ne bo prišla v stik z očmi. Če akumulatorska tekočina vseeno pride v stik z očmi, izperite prizadeto območje z obilo vode in poiščite zdravniško pomoč.**
- f) Predvsem pa takoj poiščite medicinsko pomoč, če ste celico ali del akumulatorja zaužili.**
- g) Akumulator shranjujte na čistem in suhem mestu.**
- h) Če se akumulator zamaže, ga takoj očistite s čisto in suho krpo.**
- i) Akumulator morate pred uporabo napolniti. Pri polnjenju akumulatorja vedno upoštevajte predpisana navodila in postopke.**
- j) Če akumulatorja ne polnite, ga odstranite iz polnilca.**
- k) Po daljšem obdobju skladiščenja, boste za doseg maksimalne zmogljivosti akumulatorja verjetno morali slednjega nekajkrat napolniti in izprazniti.**

- l) Akumulator deluje najbolj učinkovito, če ga uporabljate pri običajni sobni temperaturi ($20^{\circ}\text{C} \pm 5^{\circ}\text{C}$).**
- m) Pri odlaganju akumulatorja pazite, da boste akumulatorje, ki imajo različne elektrokemične sisteme zavrgli ločeno.**
- n) Za polnjenje uporabljajte le polnilce, ki jih je predpisal WORX. Nikoli ne uporabljajte polnilcev, ki niso posebej namenjeni za polnjenje vašega akumulatorja. Polnilec, ki je lahko primeren za polnjenje ene vrste akumulatorjev, lahko pri drugi povzroči nevarnost požara.**
- o) Nikoli ne uporabljajte polnilcev, ki niso posebej zasnovani za polnjenje vašega akumulatorja.**
- p) Akumulatorje shranjujte izven dosega otrok.**
- q) Za podrobnosti, si oglejte gradivo, ki je bilo priloženo akumulatorju.**
- r) Če orodja ne uporabljate, iz njega odstranite akumulator.**
- s) Akumulatorje odlagajte skladno s predpisi.**

SIMBOLI

	Zaradi zmanjševanja nevarnosti poškodb, se temeljito seznanite z navodili za uporabo
	Opozorilo
	Uporabljajte zaščito za ušesa
	Uporabljajte zaščito za oči
	Nosite zaščitno masko za prah
	Le za notranjo uporabo
	Ne izpostavljajte dežju ali vodi
	Prepovedano sežiganje
	Nosite zaščitne rokavice
	Vijačenje

	Vrtanje
	Les
	Kovina
	Hitro
	Počasi
	Akumulatorjev ne zavržite skupaj z ostalimi odpadki, temveč jih dostavite na mesto za ločeno zbiranje odpadkov
	Odpadnih električnih naprav ne smete zavreči skupaj z ostalimi gospodinjskimi odpadki. Dostavite jih na mesto za ločeno zbiranje odpadkov. Glede podrobnosti, se posvetujte z lokalno službo za ravnanje z odpadki

NAVODILA ZA UPORABO



OPOMBA: Preden začnete uporabljati strojček, si pozorno preberite navodila.

NAMEN UPORABE

Strojček je namenjen za vijačenje vijakov ter vrtnanje v les, kovino ali plastiko.

SESTAVLJANJE IN NAČIN UPORABE

DEJANJE	SLIKA
PRED ZAČETKOM UPORABE	
Odstranjevanje akumulatorja	Glejte Sliko A1
Polnjenje akumulatorja	Glejte Sliko A2
Nameščanje akumulatorja	Glejte Sliko A3
SESTAVLJANJE	

PRILAGAJANJE ČELJUSTI



OPOZORILO: Pri menjavi dodatkov vedno sprostite stikalo za vklop in strojček odklopite z vira napajanja.

Pred vklopom strojčka poskrbite, da bo nastavek dobro pritrjen. Če je čeljust poškodovana ali nastavek ni dobro pritrjen, to lahko povzroči telesne poškodbe.

– Odstranjevanje nastavkov

Glejte Sliko B1

– Vstavljanje nastavkov

Glejte Sliko B2

NAČIN UPORABE

PREKLOP VRTENJA PROTI LEVI/ DESNI



OPOZORILO: Nikoli ne spreminjajte smeri vrtenja, če se čeljust še ni zaustavila!

Glejte Sliko C1, C2, C3

GUMB ZA PREKLOP HITROSTI

Glejte Sliko D

PRILAGODITEV NAVORA VRTRANJE, VIJAČENJE

Glejte Sliko E

UPORABA STIKALA ZA VKLOP/ IZKLOP



OPOZORILO: Strojčka ne uporabljajte dlje časa pri nizkem številu vrtljajev, saj se bo začel pregrevati.

Glejte Sliko F

LED INDIKATOR(9)

Ko malenkost pritisnete na stikalo za vklop/izklop, se vklopi LED lučka, katera se 20 sekund po sprostitvi stikala za vklop/izklop ugasne.

Strojček in akumulator imata vgrajen zaščitni sistem. Ko LED lučka na hitro utripa 3 sekunde in se nato ugasne, bo sistem samodejno prekinil napajanje strojčka in zaščтил kapaciteto akumulatorja. Če bosta strojček in/ali akumulator izpostavljena enemu od naslednjih pogojev, se bo strojček samodejno izklopil:

- **Preobremenitev:** Strojček je pri preobremenitvi izpostavljen prekomerni porabi električnega toka. V tem primeru sprostite stikalo za vklop/izklop in odpravite vzrok preobremenitve. Nato znova aktivirajte stikalo za vklop/izklop in nadaljujte z delom.
- **Pregrevanje:** Strojček se zaradi zgoraj navedenih razlogov noče zagnati, ker se je slednji ali akumulator pregrel. V tem primeru počakajte, da se strojček in akumulator ohladita in šele nato nadaljujte z delom.
- **Nizka napetost akumulatorja:** Preostala kapaciteta akumulatorja je prenizka in strojček ne deluje. V tem primeru odstranite akumulator in ga napolnite.

 **OPOZORILO:** Če želite vklopiti lučko, pritisnite stikalo za vklop/izklop in poskrbite, da bo preklop za vrtenje proti levi/desni na desni ali levi strani.

Glejte Sliko F

REŠEVANJE TEŽAV

1. ZAKAJ SE ČELJUST NE VRTI, ČEPRAV SEM AKTIVRAL STIKALO?

Preklop za vrtenje proti levi/desni, ki je nad stikalom za vklop/izklop, je v zaklenjenem položaju. Odklenite preklop za vrtenje proti levi/desni tako, da ga prestavite v zeleni položaj smeri vrtenja. Stisnite stikalo za vklop/izklop in čeljust se bo začela vrteti.

2. VRTENJE ČELJUSTI SE PREKINE ŠE PREDEN JE VIJAK DO KONCA PRIVIT. ZAKAJ?

Preverite položaj obroča za prilagajanje navora, ki je med čeljustjo in ohišjem strojčka. Če je v položaju 1, to predstavlja najnižji navor (silo vijačenja), v položaju 15 pa je navor (sila vijačenja) najvišji. Prestavite obroč  za prilagajanje navora na višjo stopnjo in nadaljujte z vijačenjem.

3. RAZLOGI ZA RAZLIČEN ČAS DELOVANJA AKUMULATORJA

Težave pri polnjenju, kot so opisane zgoraj in vstavitev akumulatorja v strojčku tudi, ko ga ne uporabljate, skrajša kapaciteto delovanja akumulatorja. To težavo lahko odpravite, če akumulator nekajkrat do konca izpraznite in ponovno napolnite. Če s strojčkom izvajate močno obremenjujoča opravila, kot je vijačenje večjih vijakov v trd les, se bo akumulator zaradi tega hitreje izpraznil, kot, če bi izvajali lažja opravila. Akumulatorja ne polnite, če je temperatura okolice nižja od 0°C ali višja od 45°C, saj bo to zmanjšalo njegovo kapaciteto.



VZDRŽEVANJE

Vašega strojčka ne rabite dodatno mazati.

Strojček tudi nima nobenih delov, ki bi jih morali servisirati. Za čiščenje strojčka nikoli ne uporabljajte vode ali kemičnih sredstev. Obrišite ga le s suho krpo. Strojček

vedno shranjujte na suhem mestu. Poskrbite, da bodo prežračevalne odprtine čiste. Vsi elementi krmiljenja morajo biti čisti, brez prahu. Med uporabo strojčka boste skozi prežračevalne reže lahko opazili iskre. To je običajno in ne bo poškodovalo strojčka.

VAROVANJE OKOLJA

 Odpadnih električnih naprav ne smete zavržiti skupaj z ostalimi gospodinjstvi odpadki. Dostavite jih na mesto  za ločeno zbiranje odpadkov. Glede podrobnosti, se posvetujte z lokalno službo za ravnanje z odpadki.

IZJAVA O SKLADNOSTI

Mi,
POSITEC Germany GmbH
Konrad-Adenauer-Ufer 37
50668 Köln

Izjavljamo, da je izdelek,
Opis izdelka **WORX Litijev akumulatorski vrtnik/
vijačnik**
Vrsta izdelka **WX128 WX128.1 WX128.2 WX128.3
WX128.9 (1- oznaka strojčka predstavlja
brežžični vrtnik)**
Namena uporabe **Vrtanje**

Skladen z naslednjimi direktivami,
2006/42/EC
2004/108/EC
2011/65/EU

In izpolnjuje naslednje standarde
EN 55014-1

EN 55014-2
EN 60745-1
EN 60745-2-1
EN 60745-2-2

Oseba, ki je pooblaščen za skladnost tehnične dokumentacije,

Ime: Russell Nicholson

**Naslov: Positec Power Tools (Europe) Ltd, PO
Box 152, Leeds, LS10 9DS, UK**



Suzhou 2015/07/09

Allen Ding

Namestnik glavnega inženirja, testiranje in certifikacija



www.worx.com

Copyright © 2015, Positec. All Rights Reserved.
2CDT53BPK11000A0